

JVC



CAMÉRA VIDÉO NUMÉRIQUE

GR-DVL9000

FRANÇAIS

Consultez la page d'accueil de notre site World Wide Web et répondez à notre enquête consommateur (uniquement en anglais):

<http://www.jvc-victor.co.jp/index-e.html>

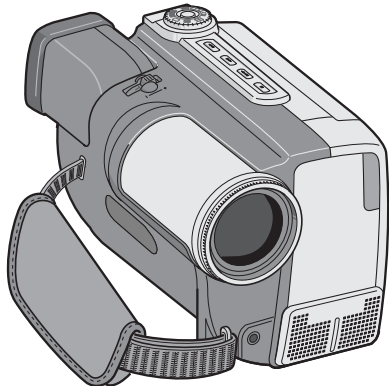

Mini **DV** NTSC

MODE D'EMPLOI



Cher client,

Nous vous remercions pour l'achat de cette caméra vidéo numérique. Avant utilisation, veuillez lire les informations pour votre sécurité et les précautions de sécurité indiquées dans les pages suivantes pour assurer une utilisation sûre de cet appareil.

Utilisation de ce manuel d'instructions

- Toutes les sections principales et les sous-sections sont indiquées dans le sommaire (☞ P. 9).
- Des remarques apparaissent après la plupart des sous-sections. Bien les lire également.
- Les caractéristiques/opérations de base/avancées sont séparées pour une référence plus aisée.

Nous vous recommandons de...

- vous référer à "Commandes, indications et connecteurs" (☞ P. 78 à 83) et de vous familiariser avec la disposition des touches, etc. avant utilisation.
- lire complètement les instructions et les précautions de sécurité qui suivent. Elles contiennent des informations extrêmement importantes concernant l'utilisation sûre de votre nouvel appareil.

Nous vous recommandons de bien lire les précautions à observer aux pages 84 et 86 avant utilisation.

PRÉCAUTIONS DE SÉCURITÉ



ATTENTION

RISQUE D'ÉLECTROCUTION
NE PAS OUVRIIR



ATTENTION: POUR ÉVITER TOUT RISQUE D'ÉLECTROCUTION NE PAS OUVRIIR LE BOITIER. AUCUNE PIÈCE INTÉRIEURE N'EST À RÉGLER PAR L'UTILISATEUR. SE RÉFÉRER À UN AGENT QUALIFIÉ EN CAS DE PROBLÈME.



Le symbole de l'éclair à l'intérieur d'un triangle équilatéral est destiné à alerter l'utilisateur sur la présence d'une "tension dangereuse" non isolée dans le boîtier du produit. Cette tension est suffisante pour provoquer l'électrocution de personnes.



Le point d'exclamation à l'intérieur d'un triangle équilatéral est destiné à alerter l'utilisateur sur la présence d'opérations d'entretien importantes au sujet desquelles des renseignements se trouvent dans le manuel d'instructions.

L'adaptateur secteur/chargeur de batterie AA-V80U ne doit être utilisé que sur tension CA 120 V~, 60 Hz aux États-Unis et au Canada, CA 110-240 V~, 50/60 Hz dans les autres pays.

ATTENTION (s'applique à l'AA-V80U)
POUR ÉVITER LES CHOCS ÉLECTRIQUES, INTRODUIRE LA LAME LA PLUS LARGE DE LA FICHE DANS LA BORNE CORRESPONDANTE DE LA PRISE ET POUSSER JUSQU'AU FOND.

IMPORTANT:

- Ne jamais utiliser d'adaptateur secteur/chargeur de batterie autre que celui fourni avec ce camescope.
- Si vous perdez l'adaptateur secteur/chargeur de batterie fourni ou s'il ne fonctionne pas correctement, veuillez contacter le centre de service JVC le plus proche.

AVERTISSEMENT: POUR ÉVITER LES RISQUES D'INCENDIE OU D'ÉLECTROCUTION, NE PAS EXPOSER L'APPAREIL À LA PLUIE NI À L'HUMIDITÉ.

Avertissement sur la pile au lithium (pour la télécommande)

La pile utilisée dans cet appareil peut présenter des risques d'incendie ou de brûlure chimique si elle est mal traitée. Ne pas recharger, démonter, chauffer à plus de 100 °C ni mettre au feu. Changer la pile avec une CR2025 Maxell, Panasonic (Matsushita Electronic), Sanyo ou Sony l'utilisation d'une autre pile peut présenter un risque d'incendie ou d'explosion.

- Jeter de la bonne façon les piles usées.
- Placer hors de la portée des enfants.
- Ne pas démonter ni jeter au feu.

REMARQUES:

- La plaque d'identification (numéro de série) et l'étiquette d'avertissement de sécurité se trouvent sous l'appareil et/ou au dos.
- La plaque d'identification (numéro de série) de l'adaptateur secteur/chargeur est située sous l'appareil.

Cet appareil numérique de la classe B respecte toutes les exigences du Règlement sur le matériel brouilleur du Canada.

Cet appareil est conçu pour être utilisé avec les signaux de télévision couleur de type NTSC. Il ne peut pas être utilisé pour la lecture sur un téléviseur de standard différent. Cependant, l'enregistrement en direct et la lecture sur l'écran LCD/dans le viseur sont possibles n'importe où. Utiliser la batterie BN-V814U et, pour la recharger, l'adaptateur secteur/chargeur de batterie multi-tensions AA-V80U fourni. (Un adaptateur de conversion adéquat risque d'être nécessaire pour le branchement sur les prises secteur de formes différentes selon les pays.)

CONSIGNES DE SÉCURITÉ IMPORTANTES

L'énergie électrique peut effectuer de nombreuses fonctions utiles. Mais un usage incorrect peut causer une éventuelle électrocution ou des risques d'incendie. Cet appareil a été conçu et fabriqué pour garantir votre propre sécurité. Pour ne pas anéantir les sécurités incorporées, observez les règles de base suivantes pour son installation, utilisation et entretien.

ATTENTION:

Suivre et respecter tous les avertissements et instructions marqués sur votre produit et dans son mode d'emploi. Pour votre sécurité, lire avant son utilisation toutes les consignes de sécurité et le mode d'emploi et conserver cette brochure et le mode d'emploi avec votre produit pour une référence ultérieure.

INSTALLATION

1. Mise à la terre et polarisation

(A) Votre produit peut être équipé d'une fiche secteur polarisée (une fiche ayant une lame plus grande que l'autre). Cette fiche ne rentrera dans la prise secteur seulement que d'une seule façon. C'est un élément de sécurité.

Si vous ne pouvez pas introduire complètement la fiche dans la prise, essayez de retourner la fiche. Si la fiche ne rentre toujours pas, contacter votre électricien pour remplacer votre prise obsolète. Ne pas anéantir l'objectif de sécurité de la fiche polarisée.

(B) Votre produit peut être équipé d'une fiche de mise à la terre à 3 fils, une fiche ayant une troisième broche (de mise à la terre). Cette fiche rentre seulement dans une prise secteur avec terre. C'est un élément de sécurité.

Si vous ne pouvez pas introduire la fiche dans la prise, contacter votre électricien pour remplacer votre prise obsolète. Ne pas anéantir l'objectif de sécurité de la fiche avec mise à la terre.

2. Sources d'alimentation

Faire fonctionner votre appareil seulement à partir du type de source d'alimentation indiqué sur la plaquette indicatrice. Si vous n'êtes pas sûr du type d'alimentation de votre intérieur, consulter votre revendeur d'appareils ou la compagnie locale d'électricité. Si votre appareil est prévu pour fonctionner sur piles, batteries ou sur d'autres sources, se reporter au manuel d'instructions.

3. Surcharge

Ne pas surcharger des prises de courant murales, des cordons prolongateurs ni des prises de courant commodes. Tout ceci peut conduire à une électrocution ou à un risque d'incendie.

4. Protection du cordon d'alimentation

Les cordons d'alimentation doivent être placés pour ne pas marcher dessus ni les serrer par des objets placés sur ou contre eux. Faire attention aux cordons à fiches, aux prises de courant commodes, et à l'endroit où ils sortent de l'appareil.

5. Ventilation

Des fentes et des ouvertures dans le coffret sont prévues pour la ventilation. Pour garantir un fonctionnement fiable de l'appareil et le protéger contre une surchauffe, ces ouvertures ne doivent pas être bouchées ou recouvertes.

- Ne pas boucher les ouvertures en plaçant l'appareil sur un lit, un canapé, une couverture ou sur d'autres surfaces similaires.
- Ne pas placer l'appareil dans une installation incorporée comme dans une bibliothèque ou une baie à moins qu'une ventilation correcte soit prévue ou que ce soit conforme aux instructions du fabricant.

6. Montage sur un mur ou au plafond

Le produit doit être monté sur un mur ou au plafond seulement comme le recommande le fabricant.

INSTALLATION D'ANTENNE

1. Mise à la terre de l'antenne extérieure

Si une antenne extérieure ou un système câblé est raccordé au produit, s'assurer que l'antenne ou le système câblé est mis à la terre pour offrir une protection contre des surtensions et l'accumulation de charges statiques. L'article 810 du Code Electrique National (NEC). ANSI/NFPA 70, fournit des informations sur la mise à la terre correcte du mât et la structure support, la liaison d'un fil d'entrée d'antenne à un appareil de décharge d'antenne, la taille des conducteurs de terre, la position de l'appareil de décharge d'antenne, le raccordement aux piquets de terre et les conditions requises pour le piquet de terre.

2. Foudre

Pour plus de protection pour ce produit pendant un orage, ou quand il reste inutilisé pour une longue période, le débrancher de la prise secteur et débrancher l'antenne ou le système câblé. Ceci préviendra des dommages au produit causés par la foudre ou des surtensions sur le secteur.

3. Lignes électriques

Un système d'antenne extérieure ne doit pas être situé à proximité des lignes électriques aériennes ou d'autres circuits électriques ou d'éclairage électrique, ou d'où il pourrait tomber sur de tels circuits ou lignes. En installant un système d'antenne extérieure, une attention extrême doit être prise pour ne pas toucher de telles lignes électriques, un contact avec elles peut être fatal.

EXEMPLE DE MISE À LA TERRE D'ANTENNE SELON LES INSTRUCTIONS DU CODE ÉLECTRIQUE NATIONAL, ANS/NFPA 70

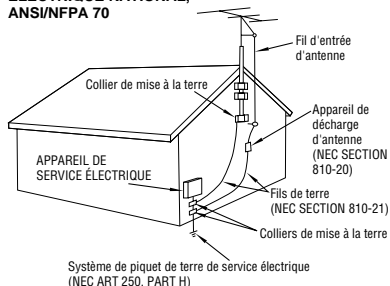

NEC - CODE ÉLECTRIQUE NATIONAL

UTILISATION

1. Accessoires

Pour éviter des blessures:

- Ne pas placer ce produit sur un chariot, un support, un trépied ou une table instables. Il pourrait tomber, causant des blessures sérieuses à un enfant ou à un adulte, en endommageant sérieusement l'appareil.
- Utiliser seulement avec un chariot, un support, un trépied ou une table recommandés par le fabricant ou vendus avec le produit.
- Utiliser un accessoire de montage recommandé par le fabricant et suivre les instructions du fabricant pour tout montage de l'appareil.
- Ne pas faire rouler un chariot avec de petites roulettes dans des seuils ou sur des carpettes entassées.

2. Combinaison produit et chariot

La combinaison d'un appareil et d'un chariot doit être déplacée avec précaution. Des arrêts brutaux, une force excessive, et des surfaces irrégulières peuvent faire basculer l'appareil et le chariot.

3. Eau et humidité

Ne pas utiliser ce produit près de l'eau—par exemple, près d'une baignoire, d'un lavabo, d'un évier de cuisine ou d'une installation de lavage, dans un endroit humide, ou près d'une piscine ou d'endroits semblables.

**AVERTISSEMENT SUR LES
CHARIOTS PORTABLES
(Symbole fourni par RETAC)**



4. Entrée d'objet et de liquide

Ne jamais pousser des objets de toute sorte dans ce produit par les ouvertures, ils pourraient toucher des points sous tension dangereux ou court-circuiter des pièces qui pourraient causer une électrocution ou un incendie. Ne jamais verser de liquide quelconque sur le produit.

5. Fixations

Ne pas utiliser des fixations non recommandées par le fabricant de ce produit, elles pourraient présenter des risques.

6. Nettoyage

Débrancher ce produit de la prise secteur avant le nettoyage. Ne pas utiliser de nettoyeurs liquides ou aérosols. Utiliser un tissu humide pour le nettoyage.

7. Chaleur

Le produit doit être éloigné des sources de chaleur comme des radiateurs, bouches de chaleurs, appareils de chauffage, et d'autres produits (comprenant les amplificateurs) qui produisent de la chaleur.

DÉPANNAGE

1. Dépannage

Si votre produit ne fonctionne pas correctement ou montre un net changement dans ses performances et que vous ne pouvez pas revenir à un fonctionnement normal en suivant la procédure détaillée du mode d'emploi, n'essayez pas de réparer par vous-mêmes, ouvrir ou démonter les capots peut vous exposer à des tensions dangereuses ou à d'autres dangers. Confier toutes les réparations à du personnel de service qualifié.

2. Dommages nécessitant une réparation

Débrancher le produit de la prise secteur et confier toutes les réparations à du personnel de service qualifié dans les conditions suivantes:

- Quand le cordon secteur ou la fiche est endommagé.
- Si un liquide a coulé, ou si des objets sont tombés dans le produit.
- Si le produit a été exposé à la pluie ou l'eau.
- Si le produit ne fonctionne pas normalement en suivant le mode d'emploi. Régler seulement que les commandes qui sont indiquées dans le mode d'emploi, un mauvais réglage des autres commandes peut causer des dommages et demandera souvent un long travail par un technicien qualifié pour remettre le produit dans son fonctionnement normal.
- Si le produit est tombé ou si le coffret a été endommagé.
- Si le produit montre un net changement dans ses performances - ceci indique le besoin d'un dépannage.

3. Pièces de remplacement

Si des pièces de remplacement sont nécessaires, être sûr que le technicien de service a utilisé des pièces de remplacement spécifiées par le fabricant ou ont les mêmes caractéristiques que les pièces d'origine. Des remplacements non autorisés peuvent causer un incendie, une électrocution ou d'autres accidents.

4. Contrôle de sécurité

Après tout dépannage ou réparation de ce produit, demander au technicien de service d'effectuer les tests de sécurité pour s'assurer que le produit est dans un état de fonctionnement sûr.

PRÉCAUTIONS DE SÉCURITÉ

Ne dirigez pas l'objectif vers le soleil. Vous pourriez vous abîmer la vue et l'appareil pourrait être endommagé. Il y a aussi risque d'incendie ou d'électrocution.

ATTENTION! Les remarques suivantes sont destinées à protéger l'utilisateur et l'appareil contre des dommages éventuels.

Quand vous portez l'appareil, veillez à toujours attacher et utiliser la sangle fournie. Tenez bien l'appareil dans la main, avec la sangle autour du poignet. Ne pas saisir ni porter l'appareil par le viseur et/ou par l'écran LCD, car il pourrait tomber ou être endommagé.

Veillez à ne pas vous laisser prendre les doigts dans le volet de logement de cassette, et ne laissez pas les enfants utiliser l'appareil, car ils peuvent facilement se blesser de cette façon.

Ne pas utiliser de pied photographique sur des surfaces irrégulières et inclinées. Il pourrait tomber et l'appareil pourrait être sérieusement endommagé.

Mini DV NTSC

- Le caméscope est conçu exclusivement pour les cassettes vidéo numériques Mini DV. Seules les cassettes marquées Mini DV peuvent être utilisées avec cet appareil.

Avant de filmer une scène importante . . .

- veillez à utiliser des cassettes portant la mention Mini DV.
- souvenez-vous que ce caméscope n'est pas compatible avec les autres formats vidéo numériques.
- souvenez-vous que ce caméscope est destiné à l'usage privé seulement. Toute utilisation commerciale sans autorisation est interdite. (Même si vous enregistrez un spectacle ou une exposition pour votre plaisir personnel, il est vivement recommandé de demander l'autorisation de filmer.)

À propos des batteries

DANGER! Ne pas démonter les batteries ni les exposer au feu ou à une chaleur excessive, car il y a risque d'explosion et d'incendie.

AVERTISSEMENT! Veillez à ne pas mettre les bornes de la batterie ni la batterie proprement dite au contact d'objets métalliques. Un court-circuit pourrait se produire et éventuellement déclencher un incendie.

Les avantages des batteries lithium-ion

Les batteries au lithium-ion sont petites mais ont une grande capacité. Cependant, quand la batterie devient froide dans un environnement sujet à des températures basses (en dessous de 10°C), la batterie a une caractéristique qui fait que sa durée d'utilisation devient plus courte et elle peut cesser de fonctionner. Dans ce cas, mettez la batterie dans votre poche ou dans un endroit chaud pendant un instant, puis installez-la de nouveau sur le caméscope. Tant que la batterie proprement dite n'est pas froide, ses performances devraient être intactes.

(Si vous utilisez des sachets chauffants, veillez à ne pas mettre la batterie directement au contact du sachet.)

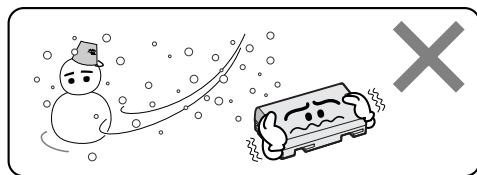

Les batteries lithium-ion sont vulnérables au froid.

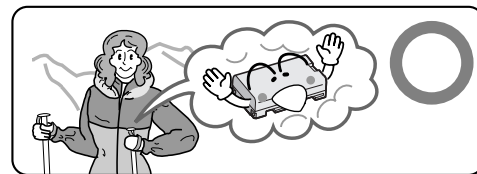

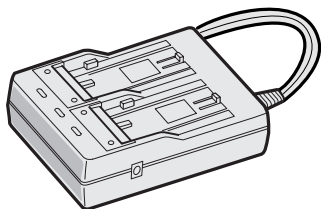

**Adaptateur
secteur/chargeur AA-V80U**

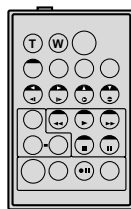

**Télécommande
RM-V711U**

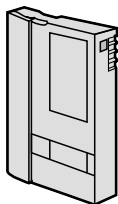

**Cassette MiniDV 30 min
(DVM-30) M-DV30ME**

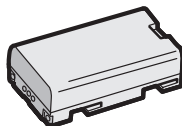

Batterie BN-V814U



**Pile au lithium CR2025
pour télécommande**

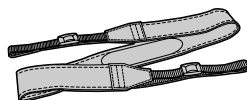

Bandoulière

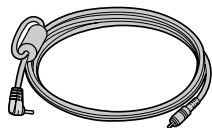

**Câble de montage (mini-fiche
de 3,5 mm de diamètre, dipôle)**

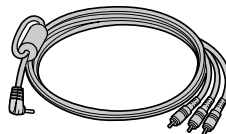

**Câble VIDEO/AUDIO
(caméscope vers téléviseur ou
magnétoscope, mini-fiche de 3,5 mm
de diamètre ► RCA fiche)**

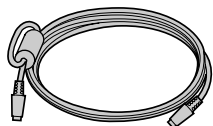

Câble S-VIDEO

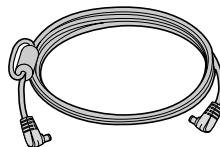

Cordon CC

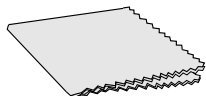

Chiffon de nettoyage

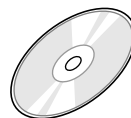

CD-ROM

Le CD-ROM contient les trois logiciels suivants:

- **JLIP Video Capture**
- **JLIP Video Producer**
- **MGI PhotoSuite SE**



**Câble de raccordement JLIP-PC
VC-VJ49WU**

Le caméscope numérique convertit les signaux audio et vidéo entrant sous forme numérique pour l'enregistrement.

Un signal vidéo est composé d'un signal de luminance (Y) et de signaux de couleur (R-Y et B-Y). Ces signaux sont identifiés et enregistrés numériquement (Enregistrement à composantes numériques). Le convertisseur A/N (analogique à numérique) échantillonne le signal Y à 13,5 MHz et le signal R-Y et B-Y à 3,375 MHz, puis les change en un signal quantique de 8 bits.

Le son échantillonné à 48 kHz est converti en un signal quantique de 16 bits et le son échantillonné à 32 kHz est converti en un signal de 12 bits.

REMARQUE:

Les données enregistrées sur une bande sont numériques, mais le signal fourni par ce caméscope est analogique.

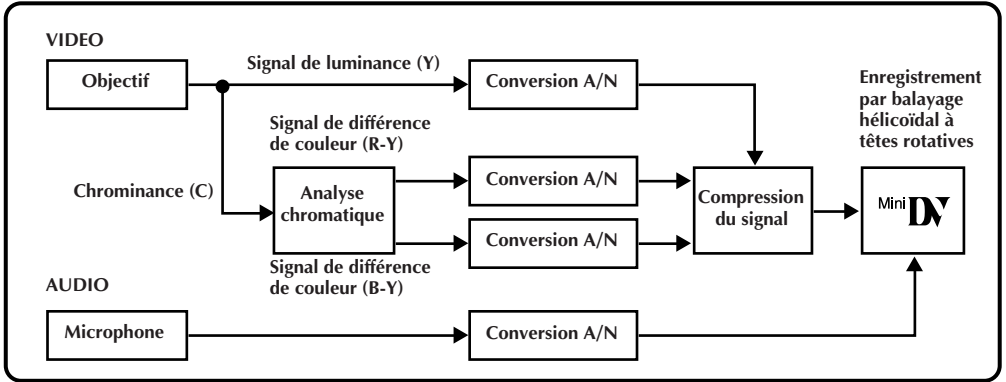

Ce caméscope sépare les données en blocs, écrivant un bloc de chaque type de données sur chaque piste de la bande.

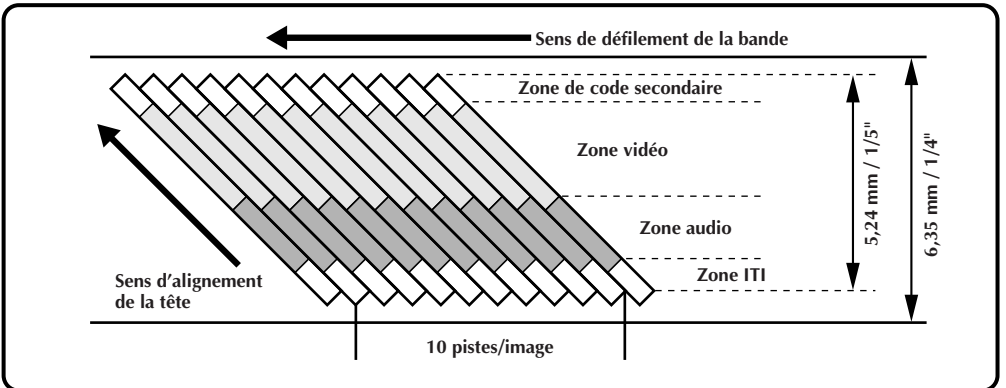

1 Zone de code secondaire

Le code temporel et les données de la date et de l'heure sont inscrits ici, indépendamment des données vidéo, ce qui vous permet d'afficher la date et l'heure pendant la lecture, même si elles n'étaient pas affichées pendant l'enregistrement.

2 Zone vidéo

C'est la zone d'enregistrement du signal vidéo.

3 Zone audio

C'est la zone d'enregistrement du signal audio.

4 Zone ITI (Informations d'insertion et alignement)

Les signaux d'alignement pour l'insertion et le montage post-enregistrement sont enregistrés dans cette zone.

ACCESSOIRES FOURNIS	6
À PROPOS DU FORMAT DV	8
PRÉPARATIFS	10
Recharge de la batterie	10
Mise en place de la batterie	11
Utilisation en intérieur	12
Utilisation du pack batterie	12
Réglages de la date et de l'heure	13
Insertion/éjection d'une cassette	14
Réglage du mode d'enregistrement	15
Fixation de la sangle de prise	16
Montage sur un trépied	16
Fixation de la bandoulière	17
Réglage dioptrique	17
Télécommande	18
Mode de fonctionnement	19
ENREGISTREMENT	20
Enregistrement de base	20
Fonctions élaborées	27
LECTURE	52
Lecture de base	52
Fonctions élaborées	54
Raccordements de base	58
Raccordements élaborés	60
MONTAGE	62
Copie	62
Copie numérique	63
Réglage de la marque	64
Montage par mémorisation de séquences	65
Pour un montage encore plus précis	68
Doublage audio	70
Insertion vidéo	71
GUIDE DE DÉPANNAGE	72
APRÈS UTILISATION	77
COMMANDES, INDICATIONS ET CONNECTEURS	78
Indications de l'écran LCD/viseur pendant l'enregistrement	81
Indications de l'écran LCD/viseur pendant la lecture	82
Indications d'avertissement	83
PRÉCAUTIONS À OBSERVER	84
CARACTÉRISTIQUES TECHNIQUES	87
LEXIQUE	88
INDEX	89

Recharge de la batterie

Vous pouvez recharger une batterie à la fois ou deux, l'une après l'autre.

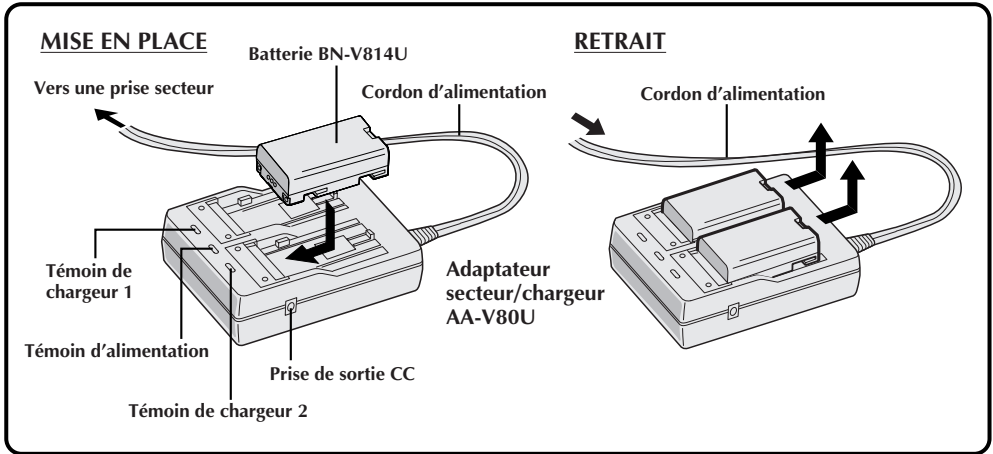

1 RACCORDEZ LE CHARGEUR AU SECTEUR

Branchez le cordon d'alimentation de l'adaptateur secteur/chargeur sur une prise de courant. Le témoin d'alimentation s'allume.

2 METTEZ EN PLACE UNE OU DEUX BATTERIES

Mettez en place tout en s'assurant que les marques \oplus \ominus sont tournées vers le bas et alignées avec les marques correspondantes sur l'adaptateur secteur/chargeur.

- Le témoin du chargeur (1 ou 2) se met à clignoter pour indiquer que la recharge commence.

3 VÉRIFICATION DE L'ÉTAT DE LA RECHARGE

Quand le témoin du chargeur cesse de clignoter mais reste allumé, la recharge est terminée.

- Si deux batteries sont en place, elles seront chargées dans l'ordre qu'elles ont été installées.

4 ENLEVEZ LA OU LES BATTERIES

Poussez la ou les batteries dans le sens de la flèche et enlevez-les.

- N'oubliez pas de débrancher le cordon d'alimentation de l'adaptateur secteur/chargeur de la prise de courant.

REMARQUES:

- Si vous raccordez le cordon CC du camescope à l'adaptateur pendant la recharge de la batterie, l'alimentation est fournie au camescope et la recharge s'arrête.
- Quand vous utilisez l'adaptateur/chargeur secteur, veillez à raccorder le cordon d'alimentation fourni seulement.
- L'adaptateur/chargeur secteur est prévu pour charger les batteries BN-V814U seulement.
- Quand vous chargez la batterie pour la première fois ou après une longue période d'inutilisation, le témoin de charge risque de ne pas s'allumer. Dans ce cas, enlevez la batterie rechargeable de l'adaptateur/chargeur secteur et essayez de la recharger une nouvelle fois.
- Comme l'adaptateur/chargeur secteur génère de l'électricité, il devient chaud pendant la recharge. Utilisez-le dans un lieu bien ventilé.
- Si la durée d'utilisation de la batterie devient très courte même après avoir été chargée complètement, la batterie est usée et a besoin d'être remplacée. Veuillez en acheter une nouvelle.

DURÉE DE RECHARGE PAR BATTERIE

BATTERIE	UNE	DEUX
BN-V814U	110 min environ	220 min environ

Température ambiante lors de la recharge

La plage de température pour la recharge est comprise entre 10°C et 30°C (20°C à 25°C est la température idéale). Dans un environnement froid, la recharge risque d'être incomplète.

Prise de vues continue

La prise de vues sans interruption est possible (Voir le tableau ci-dessous pour la durée d'enregistrement) sous les conditions suivantes:

- Utilisation d'une batterie BN-V814U
- Température de 20°C environ

Cependant . . .

- Si la température est inférieure à 10°C, ou
- Si le zoom ou le mode d'attente d'enregistrement sont engagés souvent ou si l'écran LCD est utilisé, les possibilités d'enregistrement sans interruption sont réduites de façon significative. Pour de longs enregistrements, il est conseillé de préparer suffisamment de batteries pour couvrir environ trois fois la durée d'enregistrement escomptée.

Durée approximative d'enregistrement (unité: min)

Nombre de batteries fournissant l'alimentation	Écran LCD éteint/ viseur allumé	Écran LCD allumé/ viseur éteint
En utilisant une batterie installée dans le camescope	100	80
En utilisant deux batteries; une dans le camescope et l'autre dans le pack batterie (en option) fixé au camescope	180	140

Mise en place de la batterie

La batterie ne se charge pas quand elle est sur le camescope. Avant de l'insérer, assurez-vous qu'elle est complètement rechargée.

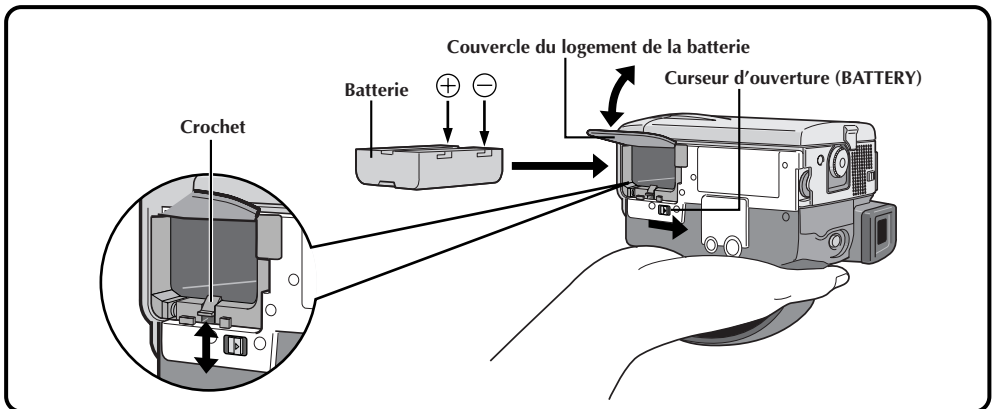

1 OUVRIR LE COUVERCLE DU LOGEMENT DE LA BATTERIE

Faire coulisser le curseur d'ouverture.

2 INTRODUIRE UNE BATTERIE CHARGÉE

Introduire d'abord l'extrémité de la batterie marquée ⊕ jusqu'à entendre un dé clic. Le crochet se lève. Introduire la batterie à l'envers provoquera un mauvais fonctionnement.

3 FERMER LE COUVERCLE

REMARQUES:

- Pour retirer la batterie, couper l'alimentation du camescope, ouvrir le couvercle du logement de la batterie et pousser sur le crochet pour l'abaisser.
- Faire attention de ne pas laisser tomber la batterie.
- Le crochet est tendu pour éviter une chute de la batterie.

Utilisation en intérieur

Quand vous utilisez le camescope en intérieur, vous pouvez utiliser l'adaptateur secteur au lieu de la batterie.

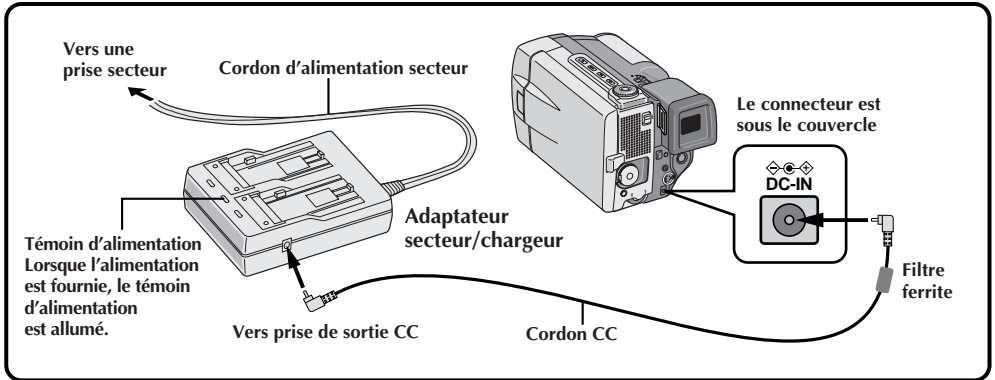

1 RACCORDEZ L'ADAPTATEUR SUR LE SECTEUR

Branchez le cordon d'alimentation de l'adaptateur secteur/chargeur sur une prise de courant.

2 ALIMENTEZ LE CAMESCOPE

Raccordez l'adaptateur secteur au camescope.

REMARQUE:

En utilisant le cordon CC fourni, assurez-vous de raccorder l'extrémité du câble avec le filtre ferrite au camescope. Le filtre ferrite améliore les performances du matériel.

Utilisation du pack batterie

Pour une utilisation prolongée, préparer le pack batterie (inclu dans le kit pack batterie VU-P810K1U ou VU-P810K2U en option) qui peut être chargé avec une batterie. Ce pack batterie peut être utilisé ensemble avec la batterie installée dans le camescope.

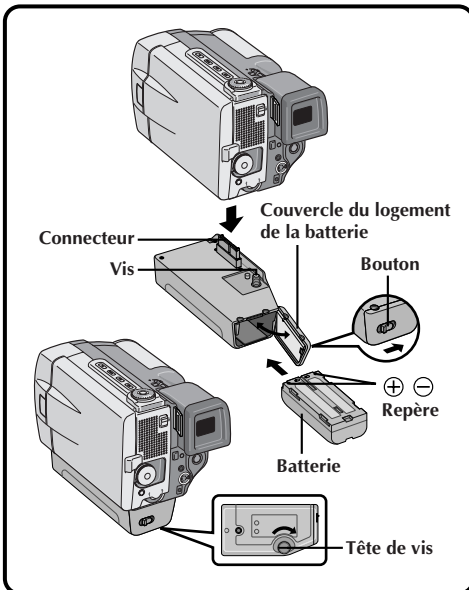

1 INTRODUIRE UNE BATTERIE CHARGÉE

Ouvrir le couvercle de batterie tout en appuyant sur le bouton et introduire d'abord l'extrémité \oplus \ominus de la batterie. Refermer le couvercle de batterie.

2 FIXER AU CAMESCOPE

Aligner le connecteur et visser sur le pack batterie tout en introduisant le connecteur du camescope. Tourner la tête de vis chargée par un ressort dans le fond du pack batterie et la tourner dans le sens des aiguilles d'une montre pour fixer.

- Pour détacher le pack batterie, tourner la vis dans le sens inverse des aiguilles d'une montre.

REMARQUES:

- Lorsque l'indicateur d'alimentation restante de la batterie apparaît comme , ceci signifie que toute l'énergie de la batterie est proche d'avoir été consommée. Lorsque l'énergie est épuisée, l'alimentation est coupée automatiquement.
- Chaque fois que vous commencez une prise de vues, le camescope choisit la batterie qui a le plus d'énergie restante, et l'utilise comme source d'alimentation. Ce qui signifie que l'énergie des deux batteries sera pratiquement épuisée en même temps.

Réglages de la date et de l'heure

La date et l'heure seront toujours enregistrées automatiquement sur la bande. Vous pouvez choisir de les afficher ou non pendant la lecture (☞ p. 56).

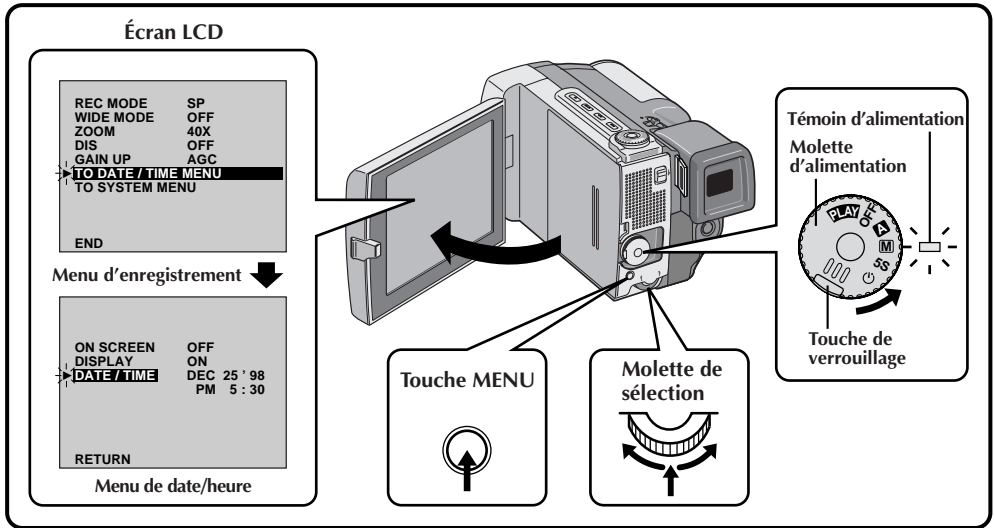

1 SÉLECTIONNER LE MODE DE FONCTIONNEMENT

Régler la molette d'alimentation sur "M" tout en appuyant sur la touche de verrouillage située sur la molette et ouvrir complètement l'écran LCD.

- Le témoin d'alimentation s'allume et le caméscope est mis en marche.
- L'écran LCD peut être incliné vers le haut de 180 degrés et vers le bas de 90 degrés.

2 AVOIR ACCÈS AU MENU D'ENREGISTREMENT

Appuyer sur MENU. Le menu d'enregistrement apparaît.

3 AVOIR ACCÈS AU MENU DE DATE/HEURE

Déplacer le curseur et la barre lumineuse sur "TO DATE/TIME MENU" en tournant la molette de sélection. Appuyer sur la molette de sélection et le menu de réglage de la date et de l'heure apparaît.

4 RÉGLER LA DATE ET L'HEURE

Déplacer le curseur et la barre lumineuse sur "DATE/TIME" en tournant la molette de sélection. Appuyer sur la molette de sélection et le mois est illuminé et se met à clignoter.

En tournant la molette de sélection dans un sens ou l'autre, entrer le mois. Appuyer sur la molette de sélection. Répéter la procédure pour régler le jour, l'année, les heures et les minutes.

- Appuyer deux fois sur la molette de sélection lorsque le curseur et la barre lumineuse sont réglés sur "RETURN" pour sortir.

À propos de la batterie incorporée

Pour mémoriser la date et l'heure, une batterie au lithium pour l'horloge est intégrée dans le caméscope. Alors que le caméscope est raccordé au secteur en utilisant l'adaptateur secteur/chargeur, ou que la batterie installée dans le caméscope continue à fournir l'alimentation au caméscope, la batterie au lithium de l'horloge est toujours chargée. Toutefois, si le caméscope n'est pas utilisé pendant 3 mois environ, la batterie au lithium de l'horloge deviendra déchargée et la date et l'heure mises en mémoire seront perdues. Quand ceci se produit, raccorder d'abord le caméscope au secteur en utilisant l'adaptateur secteur/chargeur pendant plus de 24 heures pour recharger la batterie au lithium de l'horloge. Puis effectuer le réglage de la date et de l'heure avant d'utiliser le caméscope. Il est également possible d'utiliser le caméscope sans régler la date et l'heure.

REMARQUE:

Si vous ne sortez pas du menu de réglage de la date et de l'heure, l'affichage de l'horloge ne changera pas mais l'horloge interne du caméscope continue à fonctionner. Une fois que vous fermez le menu, la date et l'heure commencent à fonctionner à partir de la date et de l'heure courante, sans retard ni perte.

Insertion/éjection d'une cassette

Le caméscope a besoin d'être alimenté pour charger ou éjecter une cassette.

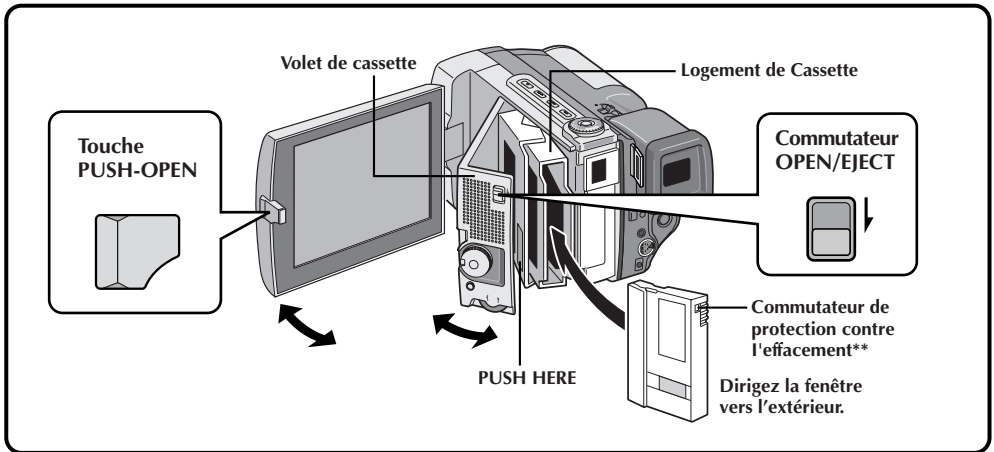

1 OUVREZ L'ÉCRAN LCD

Appuyez sur la touche **PUSH-OPEN** et ouvrez l'écran LCD d'un angle de 90 degrés.

2 OUVREZ LE VOILET DE CASSETTE

Mettez le caméscope sous tension, puis poussez le commutateur **OPEN/EJECT** dans le sens de la flèche. Le volet de cassette se libère. Ouvrir le volet dans le sens de la flèche jusqu'à son verrouillage. Le logement s'ouvre automatiquement.

- Ne touchez pas aux pièces internes.

3 INSÉREZ/ENLEVEZ LA CASSETTE

Insérez ou enlevez la cassette et appuyez sur "PUSH HERE" pour fermer le logement.

- Quand vous fermez le logement, il s'abaisse automatiquement. Attendez qu'il soit complètement abaissé avant de fermer le volet.
- Quand la tension de la batterie est faible, il peut être impossible de fermer le volet. Ne forcez pas, mais remplacez la batterie par une batterie complètement chargée avant de continuer.

REMARQUES:

- Il faut quelques secondes pour que le logement de cassette s'ouvre. Ne l'ouvrez pas en forçant.
- Si vous attendez quelques secondes et que le logement ne s'ouvre pas, refermez le volet et essayez une nouvelle fois.
- Ne vous laissez pas prendre les doigts dans le logement quand il se ferme. Le cas échéant, le logement s'ouvrira automatiquement au bout de quelques secondes.
- Lorsque le caméscope est transporté d'un lieu froid dans un lieu chaud, attendez quelques instants avant d'ouvrir le volet afin d'éviter une éventuelle condensation.
- Fermer le volet de cassette avant que le logement de cassette sorte peut endommager le caméscope.
- En enregistrant de nouveau après avoir déjà enregistré une séquence, une partie vierge est enregistrée sur la bande ou une scène enregistrée précédemment est effacée (recouverte par le nouvel enregistrement) si vous ouvrez le volet de cassette, que le logement de cassette ait sorti ou non. Voir la page 22 pour des informations à propos de l'enregistrement sur une cassette en cours.

** Pour protéger des enregistrements importants . . .

.... poussez le commutateur de protection contre l'effacement au dos de la cassette dans le sens de "SAVE". Vous ne risquez pas de réenregistrer la cassette. Si vous voulez plus tard réenregistrer cette cassette, ramenez le commutateur vers "REC" avant d'insérer la cassette.

Durée d'enregistrement

CASSETTE	Mode d'enregistrement	
	SP	LP
DVM-30	30 min environ	45 min environ
DVM-60	60 min environ	90 min environ

Réglage du mode d'enregistrement

Réglez selon votre préférence.

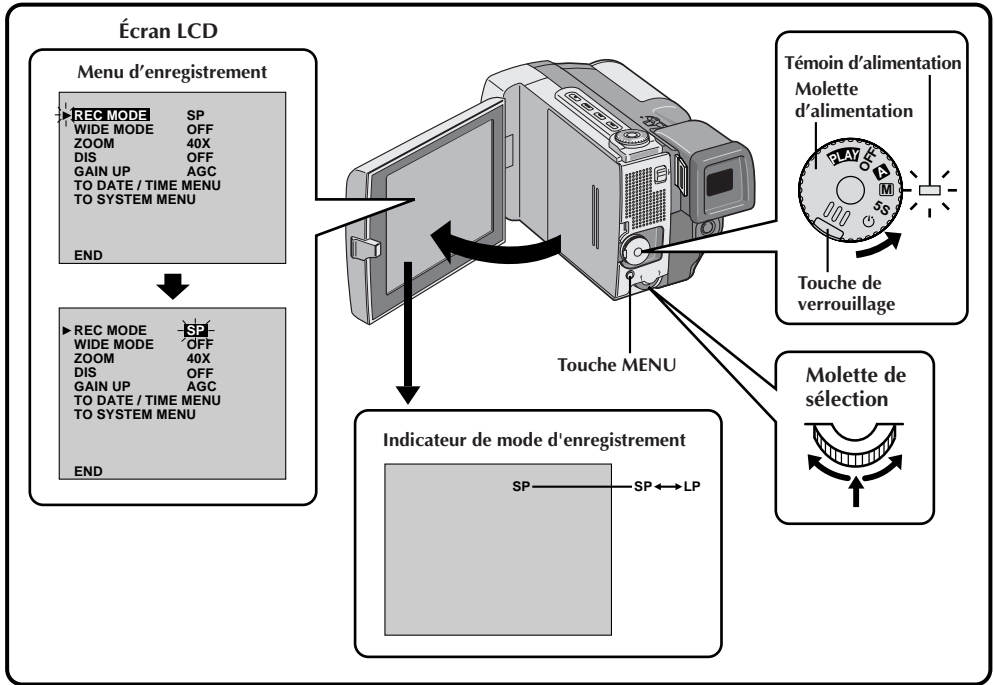

1 SÉLECTIONNER LE MODE DE FONCTIONNEMENT

Régler la molette d'alimentation sur "M" tout en appuyant sur la touche de verrouillage située sur la molette.

2 OUVRIR L'ÉCRAN LCD

Ouvrir complètement l'écran LCD. Le témoin d'alimentation s'allume et le camescope est mis en marche.

- L'écran LCD est mis en marche/arrêt automatiquement quand il est ouvert/fermé à 90 degrés environ alors que la molette d'alimentation est réglée sur tout mode de fonctionnement (sauf "OFF").
- L'écran LCD peut être incliné vers le haut sur 180 degrés et vers le bas de 90 degrés.

3 AVOIR ACCÈS AU MENU D'ENREGISTREMENT

Appuyer sur MENU. Le menu d'enregistrement apparaît.

4 RÉGLER LE MODE D'ENREGISTREMENT

Déplacer d'abord le pointeur et la barre lumineuse sur "REC MODE" en tournant la molette de sélection. Appuyer sur la molette de sélection et le paramètre "SP" ou "LP" est illuminé. Sélectionner "SP" ou "LP" en tournant la molette de sélection. Appuyer deux fois sur la molette de sélection pour sortir du menu d'enregistrement.

- L'insertion vidéo et le doublage audio sont impossibles sur une bande enregistrée dans le mode LP.
- "LP" (Longue durée) est plus économique, offrant 1,5 fois la durée d'enregistrement normale.

REMARQUES:

- Si le mode d'enregistrement est commuté pendant l'enregistrement, l'image de lecture sera floue au point de commutation.
- Il est recommandé que les bandes enregistrées dans le mode LP sur ce camescope soient lues sur ce camescope.
- Pendant la lecture d'une bande enregistrée sur un autre camescope, des parasites peuvent apparaître ou il peut y avoir des pauses momentanées dans le son.

Fixation de la sangle de prise

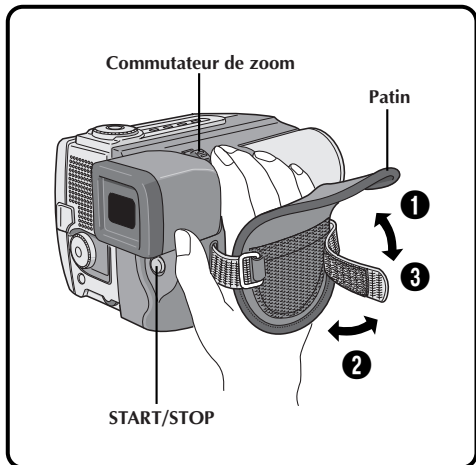

1 AJUSTER LA LONGUEUR

Ouvrir le patin ①. Ajuster pour que votre pouce et vos doigts puissent facilement commander la touche **START/STOP** et le commutateur de zoom. Placer le patin pour qu'il soit en contact avec le revers de votre main ②, puis le rattacher ③.

Montage sur un trépied

Aligner la vis du trépied avec la prise de montage sur le dessous du camescope.
Le camescope peut être monté sur un trépied même avec le pack batterie monté.

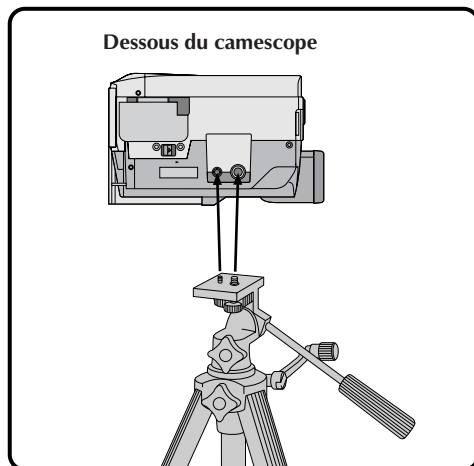

Fixation de la bandoulière

Pour transporter le caméscope, il est commode d'utiliser la bandoulière.

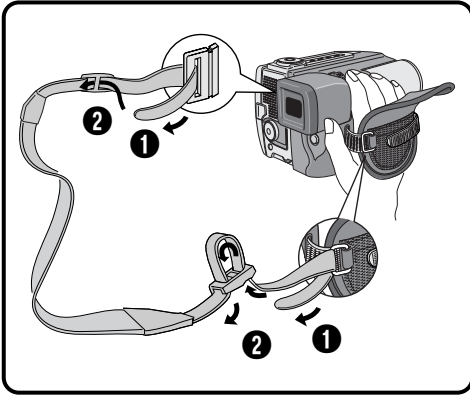

1 FIXER LA BANDOULIERE

Comme montré en ① et ② de l'illustration, passer la courroie par les œilletons et les boucles. Tirer sur la courroie pour bien s'assurer qu'elle est attachée fermement au caméscope.

- Si la courroie n'est pas attachée correctement et que le caméscope tombe, le caméscope peut être endommagé.

Réglage dioptrique

Ajuster l'affichage du viseur à votre vue.

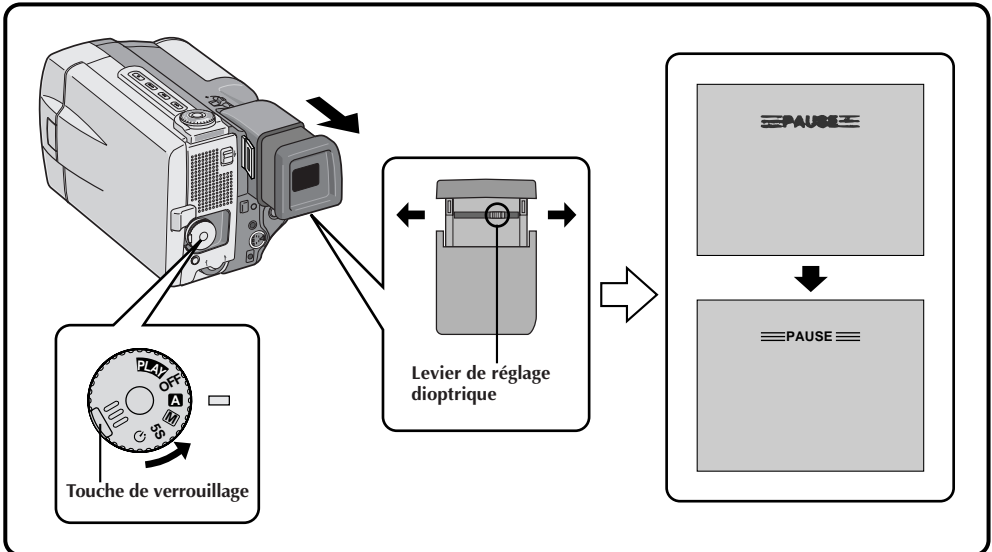

1 SÉLECTIONNER LE MODE DE FONCTIONNEMENT

Régler la molette d'alimentation sur "A" ou "M".

2 METTRE EN MARCHÉ LE CAMÉSCOPE

Tirer complètement sur le viseur.

3 AJUSTER À VOTRE VUE

Faire glisser le levier de réglage dioptrique situé sur le dessous du viseur.

- Faire glisser dans un sens ou l'autre, tout en regardant l'affichage du viseur, jusqu'à ce qu'il semble le mieux pour vous.

Télécommande

Vous pouvez utiliser la télécommande RM-V711U pour commander le caméscope. En utilisant la télécommande, bien s'assurer de la diriger sur le capteur de télécommande. La portée effective pour l'utilisation en intérieur est de 5 m environ. Le rayon transmis peut ne pas être efficace ou peut causer un fonctionnement incorrect si le capteur de télécommande est exposé directement au soleil ou à un éclairage puissant.

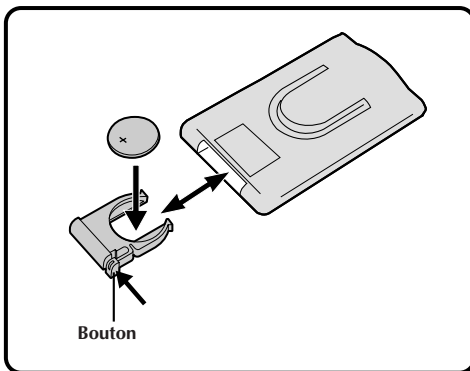
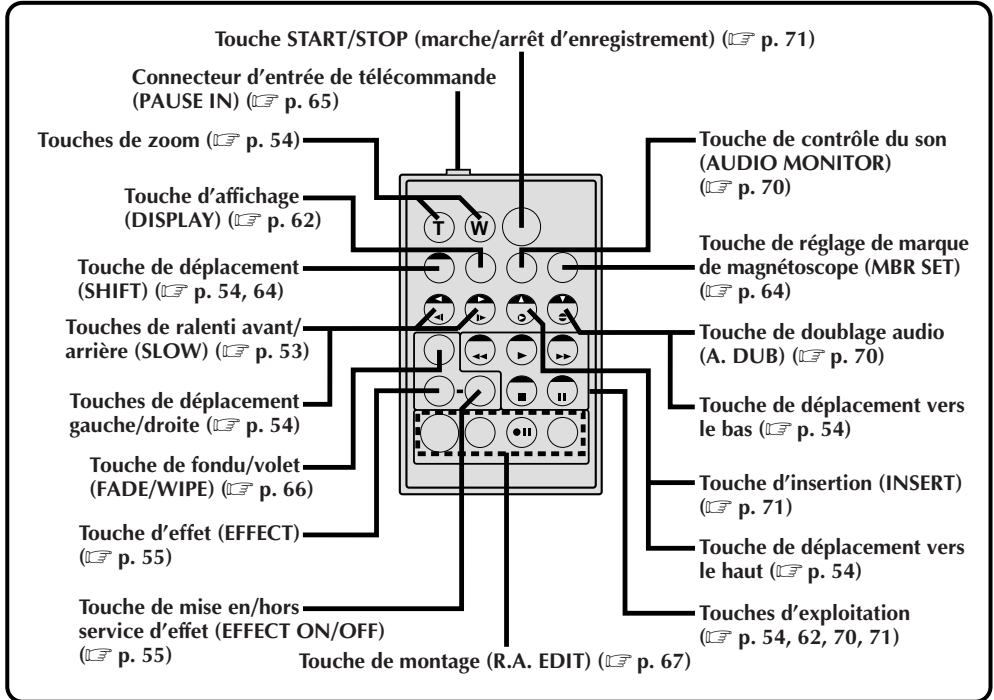

Mise en place de la pile

La RM-V711U utilise une pile au lithium (CR2025).

1 SORTEZ LE PORTE-PILE

Tirez dans le sens de la flèche tout en appuyant sur le bouton de la manière indiquée.

2 INSÉREZ LA PILE DANS LE PORTE-PILE

Introduire la pile dans le porte-pile, et s'assurer d'avoir la marque "+" visible.

3 REMETTEZ LE PORTE-PILE EN PLACE

Remettez le porte-pile en place en appuyant jusqu'à ce que vous entendiez un déclic.

- Lire "Avertissement sur la pile au lithium". (☞ p. 2)

Mode de fonctionnement

Tourner la molette d'alimentation vous permet de choisir le mode de fonctionnement approprié parmi les modes suivants: Mode entièrement automatique (A), mode manuel (M), mode d'enregistrement pendant 5 secondes (5S), mode retardateur (⌚) et "PLAY" (lecture).

En fonction de la position de la molette d'alimentation que vous avez sélectionnée, "F.AUTO" ou "MANUAL" apparaît dans le coin gauche supérieur.

En réglant sur "A"

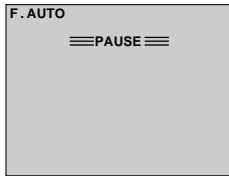

En réglant sur "M",
"5S" ou "⌚"

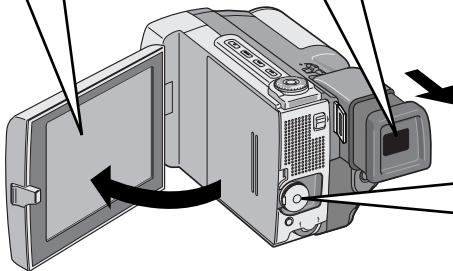
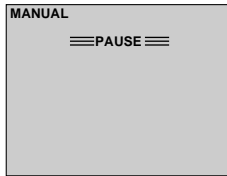

Pour mettre le caméscope en marche, tourner d'abord la molette d'alimentation sur tout mode de fonctionnement sauf "OFF", puis tirer complètement sur le viseur ou ouvrir l'écran LCD.

Pour tourner la molette d'alimentation de "OFF" à une autre position, appuyer et maintenir pressée la touche de verrouillage située sur la molette.

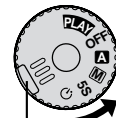

Touche de verrouillage

Témoin d'alimentation

Position de la molette d'alimentation	Fonction
Entièrement automatique: A	Vous permet d'enregistrer en utilisant AUCUN effet spécial ni ajustement manuel. Convient pour l'enregistrement standard.
Manuel: M	Vous permet de régler diverses fonctions d'enregistrement en utilisant les Menus. Si vous voulez plus de possibilités de créativité qu'en enregistrement entièrement automatique, essayez ce mode.
Enregistrement de 5 secondes: 5S	Vous permet d'enregistrer des flashes de 5 secondes pour conserver l'action. Les autres réglages de menu sont les mêmes qu'en mode entièrement automatique, toutefois le réglage manuel de la balance des blancs est effectif.
Retardateur: ⌚	Vous permet (l'utilisateur du caméscope) de prendre part à la scène une fois que le caméscope est réglé. Ce mode est similaire au retardateur des appareils photo.
Lecture: PLAY	Vous permet de lire un enregistrement. ➔ p. 52 – 61.
OFF	Vous permet de couper l'alimentation du caméscope. Après réglage sur cette position, la mise au point manuelle et la commande d'exposition sont remises automatiquement sur "AUTO".

Vous devez déjà avoir effectué les préparatifs nécessaires (☞ p. 10 à 19). Régler la molette d'alimentation sur "A" et essayer d'enregistrer de cette façon avant de tenter d'utiliser des fonctions plus élaborées.

REMARQUE:

Avant de filmer, assurez-vous que la date et l'heure ont été réglées (☞ p. 13). Même si elles n'apparaissent pas pendant l'enregistrement, elles sont enregistrées sur la bande et vous pouvez les afficher pendant la lecture (☞ p. 57).

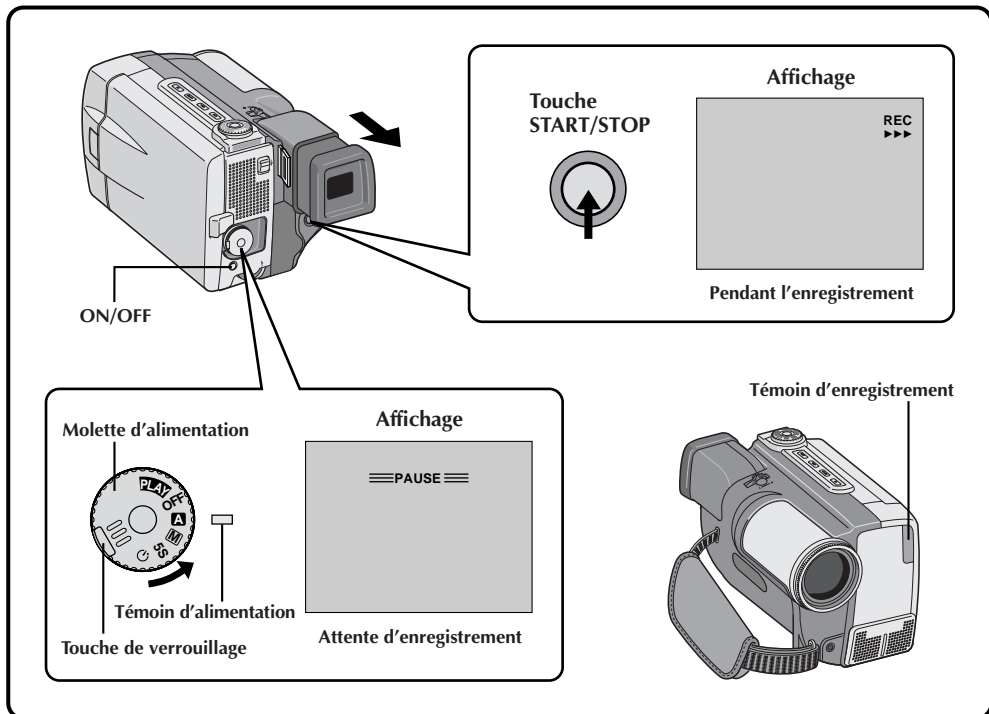

1 SÉLECTIONNER LE MODE DE FONCTIONNEMENT

Régler la molette d'alimentation sur "A" tout en appuyant sur la touche de verrouillage située sur la molette.

2 TIRER SUR LE VISEUR OU OUVRIR L'ÉCRAN LCD

Tirer complètement sur le viseur ou ouvrir l'écran LCD de 90 degrés environ.

- Le cache-objectif s'ouvre, le témoin d'alimentation s'allume et la scène que vous visez apparaît.
- Le mode d'attente d'enregistrement est engagé.

3 COMMENCER L'ENREGISTREMENT

Lorsque "PAUSE" apparaît, appuyer sur **START/STOP**. Une tonalité signale le début de l'enregistrement et le témoin d'enregistrement s'allume.

4 ARRÊTER L'ENREGISTREMENT

Appuyer de nouveau sur **START/STOP** pour arrêter l'enregistrement.

- Le camescope revient en mode d'attente d'enregistrement.

5 TERMINER L'ENREGISTREMENT

Lorsque vous avez fini d'enregistrer, repoussez le viseur ou fermez l'écran LCD jusqu'à ce qu'il fasse un déclic ; le cache de l'objectif se referme et le témoin d'alimentation s'éteint.

- Lors du transport, s'assurer que le viseur est repoussé et que l'écran LCD est fermé et verrouillé.
- Pour mettre de nouveau en marche, tirer sur le viseur ou ouvrir le moniteur LCD.

OU

Régler la molette d'alimentation sur "OFF".

- Pour tourner sur "OFF", il n'est pas nécessaire d'appuyer sur la touche de verrouillage.

REMARQUES:

- *L'image n'apparaît pas simultanément sur l'écran LCD et dans le viseur. Aucune image n'apparaît sur l'écran LCD lorsque le viseur est tiré. Il n'est pas possible de filmer en utilisant à la fois l'écran LCD et le viseur. Toutefois, pendant la prise de vues inverse (☞ p. 25) l'image apparaît simultanément sur l'écran LCD et dans le viseur.*
- *Si 5 minutes se sont écoulées dans le mode d'attente d'enregistrement, l'alimentation se coupe automatiquement pour conserver l'énergie de la batterie et protéger les têtes. Pour remettre le camescope en marche, repousser et tirer de nouveau sur le viseur ou fermer et ré-ouvrir l'écran LCD. Tant que vous ne sortez pas la cassette que vous avez utilisée pour l'enregistrement ou la lecture, vous pouvez continuer sans coupures perceptibles sur la vidéo enregistrée.*
- *Lorsqu'une section vierge est laissée entre des séquences enregistrées sur la bande, le time code est interrompu et des erreurs peuvent se produire en faisant du montage avec la bande. Continuez l'enregistrement à partir de l'endroit où vous vous êtes arrêté pour qu'il n'y ait pas de trou en suivant "Enregistrement sur une cassette en cours" (☞ p. 22).*
- *L'attente d'enregistrement signifie qu'une cassette est en place et que le camescope est prêt pour l'enregistrement.*
- *Pendant l'enregistrement, le son n'est pas entendu avec le haut-parleur. Si vous voulez entendre le son, branchez un casque d'écoute en option à la prise de casque. Le volume sonore est alors le même que le niveau qui a été réglé pendant la lecture.*
- *Pour faire disparaître les indications, maintenir pressée la touche **ON/OFF** pendant plus d'une seconde environ. Toutefois, il est impossible de retirer l'indicateur de défilement de la bande "▶▶▶" et les indications d'avertissement et autres. (☞ p. 83).*
- *Utiliser le viseur quand il est difficile de voir sur l'écran LCD, directement sous le soleil ou à cause de réflexions.*

Enregistrement sur une cassette en cours

Si vous enlevez une cassette sur laquelle vous avez enregistré, ou que vous voulez poursuivre un enregistrement sur une cassette que vous venez de regarder (sans l'avoir auparavant éjectée du caméscope) effectuez les opérations suivantes.

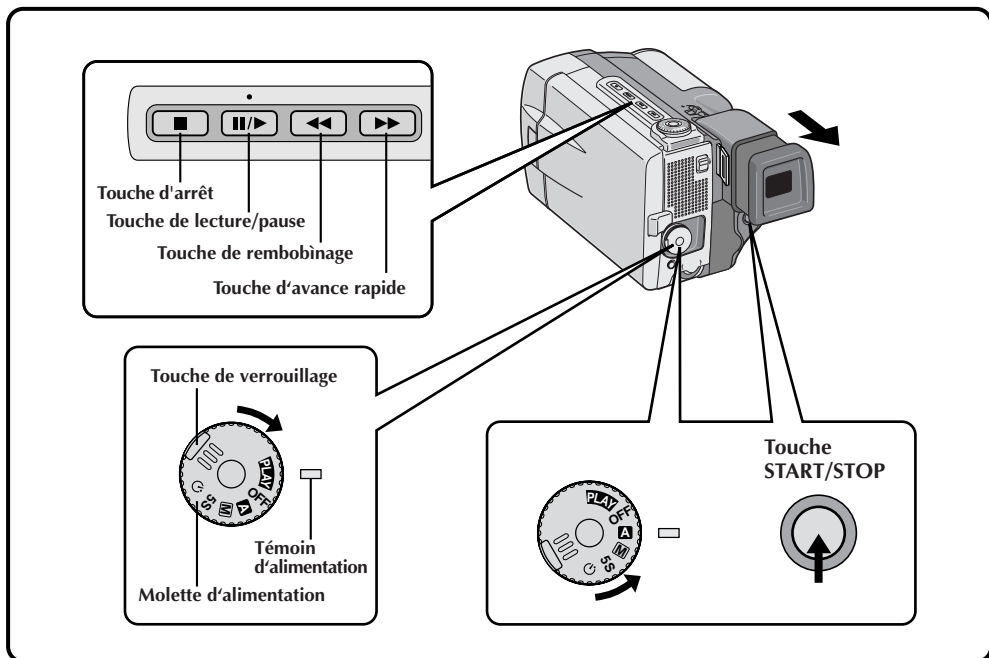

1 SÉLECTIONNER LE MODE DE FONCTIONNEMENT

Régler la molette d'alimentation sur "PLAY" tout en appuyant sur la touche de verrouillage située sur la molette.

- Le témoin d'alimentation s'allume.

2 TIRER SUR LE VISEUR OU OUVRIR L'ÉCRAN LCD

Tirer complètement sur le viseur ou ouvrir l'écran LCD de 90 degrés environ.

3 COMMENCER LA RECHERCHE

Appuyer sur ►/||, puis sur ◀◀ ou ▶▶. Regarder dans le viseur ou sur l'écran LCD pour localiser l'endroit où l'enregistrement doit reprendre.

4 PASSER EN MODE D'ARRÊT SUR IMAGE

Une fois que l'endroit où vous voulez reprendre l'enregistrement est localisé, appuyer deux fois sur ►/|| pour passer en mode d'arrêt sur image.

5 COMMENCER L'ENREGISTREMENT

Tourner la molette d'alimentation sur tout mode de fonctionnement sauf "PLAY" et "OFF", puis débutez l'enregistrement.

- Si vous commencez un nouvel enregistrement à partir d'un point situé avant la fin du dernier enregistrement, vous effacerez la fin de l'enregistrement précédent.

REMARQUE:

Si vous commencez l'enregistrement à partir de la fin de l'enregistrement précédent sans laisser d'espace vierge, il peut y avoir des situations où une transition claire n'est pas possible.

Indicateur de durée de bande restante

La durée restante sur la bande est automatiquement contrôlée et affichée (☞ p. 81). Lorsque la bande est terminée, "TAPE END" apparaît. Si les indications sont éteintes, l'indicateur de durée de bande restante apparaît quand la durée restante est de 2 minutes.

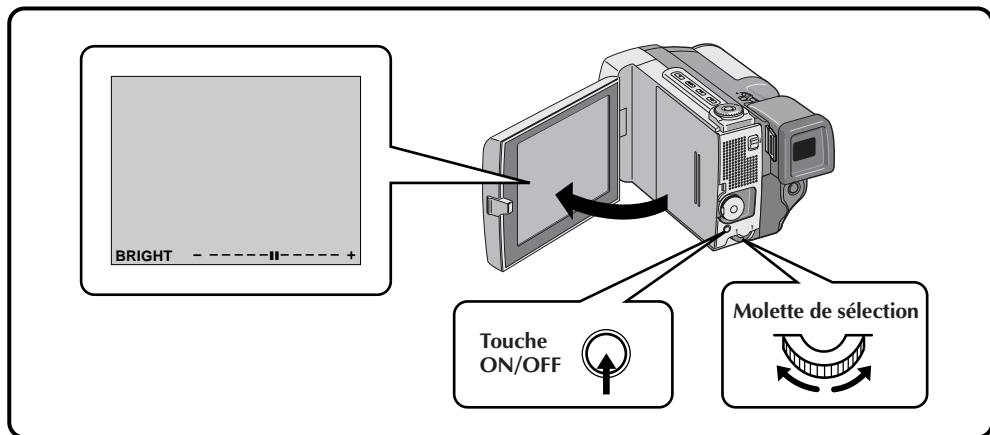
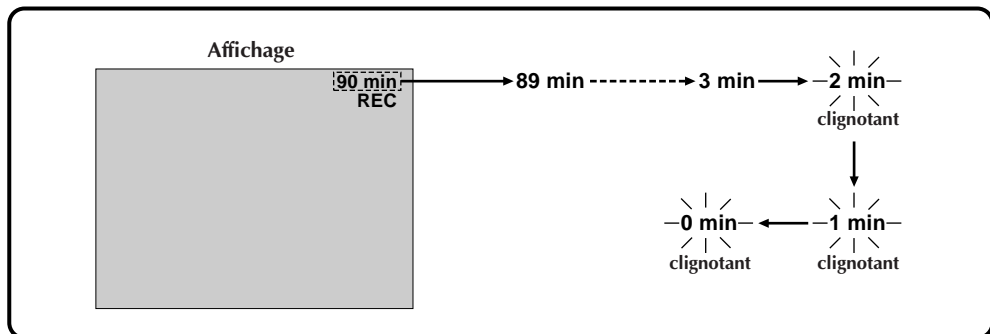

Commande de luminosité

Vous pouvez régler la luminosité de l'écran LCD en tournant la molette de sélection.

1 RÉGLER LA LUMINOSITÉ

Tourner la molette de sélection dans un sens ou l'autre jusqu'à ce que l'indicateur de luminosité se déplace et que l'écran LCD atteigne la luminosité appropriée.

- L'indication de luminosité apparaît sur l'écran LCD.

Indications de l'écran LCD/du viseur

Vous pouvez faire apparaître/disparaître les indications sur l'écran LCD/dans le viseur.

1 APPUYER SUR LA TOUCHE ON/OFF

Lorsque vous ne voulez pas que les indications apparaissent, appuyer sur la touche ON/OFF pendant plus d'une seconde environ. Certaines indications disparaissent.

Appuyer de nouveau pendant plus d'une seconde pour faire réapparaître les indications.

REMARQUE:

Il est impossible de faire disparaître l'indicateur de défilement de bande et les avertissements et autres de l'écran LCD ou du viseur. Pour connaître les indications que vous pouvez faire disparaître, voir ☞ p. 81.



Prise de vues spécifiques

Dans certaines situations, des angles différents de prise de vues peuvent être nécessaires pour des résultats plus spectaculaires.

1 OUVRIR L'ÉCRAN LCD

S'assurer que le viseur est poussé et que l'écran LCD est complètement ouvert (90° environ).

2 INCLINER L'ÉCRAN LCD

Incliner l'écran LCD dans le sens le plus commode.

- L'écran LCD peut tourner presque complètement d'un tour (270°: 90° vers le bas, 180° vers le haut).

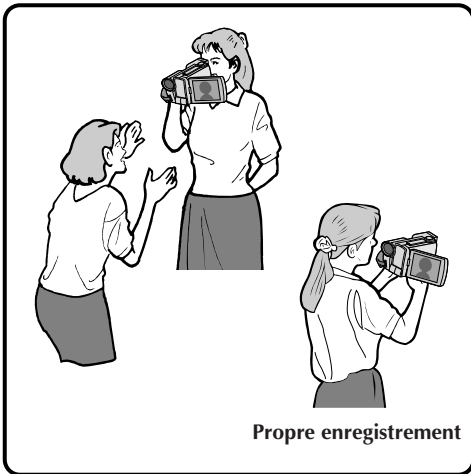

Propre enregistrement

Prise de vues inverse

La personne que vous prenez peut se voir sur l'écran LCD, et vous pouvez même vous filmer vous-même tout en regardant votre propre image sur l'écran LCD.

1 INCLINEZ L'ÉCRAN LCD VERS LE HAUT

Ouvrez l'écran LCD et inclinez-le vers le haut de 180 degrés pour qu'il soit tourné vers l'avant.

2 DEMARREZ L'ENREGISTREMENT

Pointer l'objectif sur le sujet (vous-même en faisant votre propre enregistrement) et commencer la prise de vues.

- Pendant la prise de vues inverse, l'indicateur de défilement de bande et les indicateurs d'avertissement (☞ p. 83) sont les seuls qui sont montrés; ils apparaissent inversés sur l'écran comme s'ils étaient vus d'un miroir, mais ne sont pas inversés dans l'enregistrement.

REMARQUE:

L'indicateur de durée de bande restante n'apparaît pas pendant la prise de vues interface. Toutefois, lorsque la durée restante arrive à 2 minutes, l'indicateur apparaît montrant la durée restante:
 ☞ — — ☞ (clignotant) → ☞ — ☞ (clignotant) → ☞ ☞ (clignotant)

Zoom

Sélectionnez un des trois modes d'agrandissement et rapprochez le sujet (☞ p. 35).

Réglez simplement le commutateur de zoom dans un sens (téléobjectif "T") ou dans l'autre (grand angle "W"). La vitesse du zoom est variable. Plus vous réglez rapidement le commutateur de zoom, plus l'action du zoom est rapide.

REMARQUES:

- L'agrandissement zoom au delà de 10X est effectué par traitement d'image numérique, et il est par conséquent appelé zoom numérique.
- Pendant le zoom numérique, la qualité d'image peut souffrir.
- Le zoom numérique ne peut pas être utilisé quand l'effet d'écho numérique (☞ p. 45), la fonction de volet/fondu enchaîné d'images (☞ p. 40) ou le mode 5SD (☞ p. 28) sont activés.
- La prise de vue macro (à 1,5 cm du sujet) est possible lorsque le commutateur de zoom est réglé complètement sur "W".

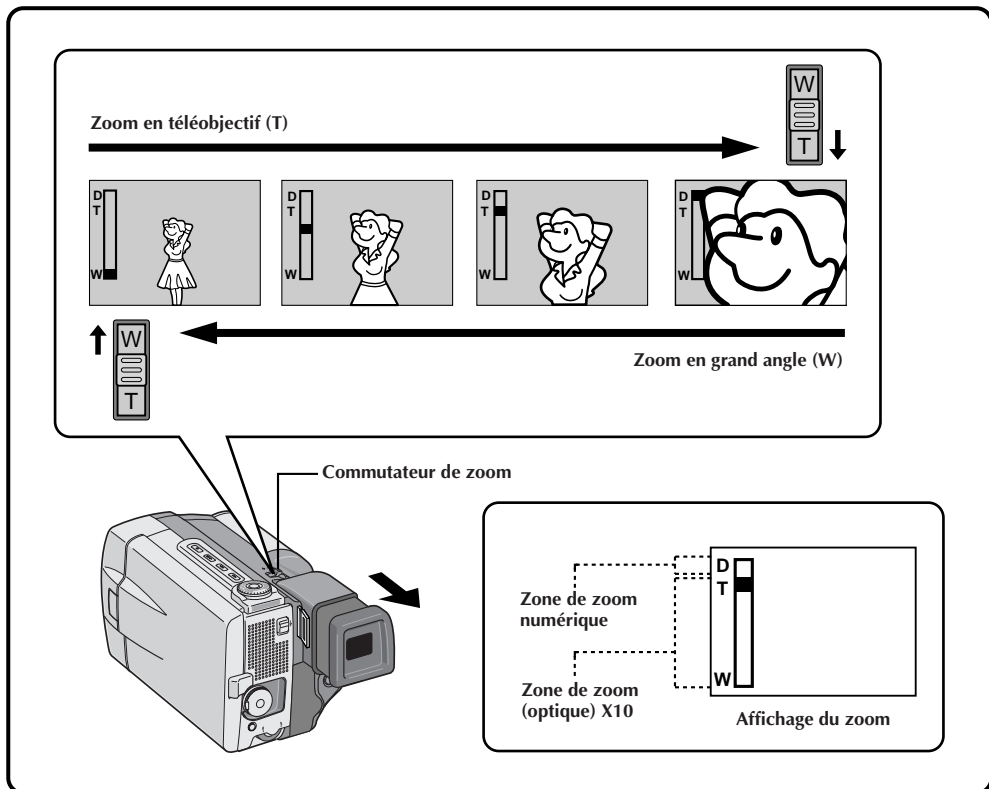

Affichage de la date et de l'heure pendant l'enregistrement

Lorsque la molette d'alimentation est réglée sur "M", "5S" ou "S", vous pouvez choisir d'afficher ou non la date et l'heure pendant l'enregistrement. Vous devez d'abord régler la date et l'heure (voir "Réglage de la date et l'heure" p. 13). Régler "DISPLAY" sur "ON" dans le menu DATE/TIME. La date et l'heure sont toujours affichées lorsque la molette d'alimentation est réglée sur "A".

Affichage

REC MODE	SP
WIDE MODE	OFF
ZOOM	40X
DIS	OFF
GAIN UP	AGC
TO DATE/TIME MENU	
TO SYSTEM MENU	

END

Menu d'enregistrement

ON SCREEN	OFF
DISPLAY	ON
DATE / TIME	DEC 25 ' 98
	PM 5 : 30

RETURN

Menu de date/heure

Molette d'alimentation

Touche de verrouillage

Touche MENU/ Touche ON/OFF

Molette de sélection

1 SÉLECTIONNER LE MODE DE FONCTIONNEMENT

Tourner d'abord la molette d'alimentation sur "M" tout en appuyant sur la touche de verrouillage située sur la molette, s'assurer que l'écran LCD est complètement ouvert ou que le viseur est tiré.

2 AVOIR ACCÈS AU MENU D'ENREGISTREMENT

Appuyer sur MENU. Le menu d'enregistrement apparaît.

3 AVOIR ACCÈS AU MENU DE DATE/HEURE

Déplacer le curseur et la barre lumineuse sur "TO DATE/TIME MENU" en tournant la molette de sélection. La presse et le menu de date/heure apparaît.

4 SÉLECTIONNER LA FONCTION

Déplacer le curseur et la barre lumineuse sur "DISPLAY" en tournant la molette de sélection, puis la presser. Le curseur s'arrête de clignoter, indiquant que la fonction a été sélectionnée.

5 RÉGLER LES PARAMÈTRES DE FONCTION

Boucler sur les réglages disponibles des fonctions sélectionnées en tournant la molette de sélection et arrêter lorsque celui que vous avez besoin est affiché. Puis appuyer sur la molette, le curseur et la barre lumineuse se déplacent automatiquement sur "RETURN".

6 FERMER LE MENU D'ENREGISTREMENT

Appuyer deux fois sur la molette de sélection. La sélection est terminée et le menu disparaît.

REMARQUES:

- Raccorder le camescope à un téléviseur et régler "ON SCREEN" sur "ON" dans le menu de date/heure. L'affichage apparaît sur le téléviseur raccordé.
- La fonction indicateur/affichage a priorité sur ces réglages. Même si vous avez réglé "ON SCREEN" sur "ON", les indications sont éliminées de l'écran quand vous appuyez plus d'une seconde sur la touche ON/OFF. Si vous appuyez de nouveau pendant plus d'une seconde les indications réapparaissent.

Enregistrement Express 5s

L'enregistrement par tranche de 5 secondes apportera un rythme professionnel à votre film. La fonction 5 secondes peut également être activée en mode automatique. Mais la balance des blancs reste dans l'état réglé précédemment. Alors que le mode 5 secondes est activé, les fonctions fondu/volet (☞ p. 38), programme AE/effets (☞ p. 44) et d'autres opérations manuelles ne peuvent pas être effectuées.

Molette d'alimentation

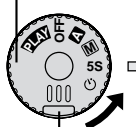

Touche de verrouillage

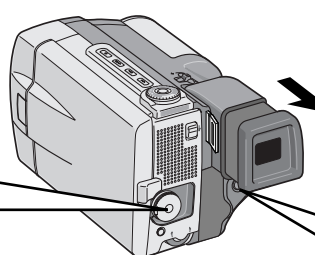

Touche START/STOP



Affichage

MANUAL REC

▶▶

5S MODE

Au bout de 5 secondes ↓

MANUAL

≡ PAUSE ≡

5S MODE

Attente d'enregistrement

Fondu enchaîné dans le mode d'enregistrement 5 secondes

Avant d'effectuer la procédure suivante, s'assurer que le stabilisateur numérique d'image (DIS) est réglé sur "OFF" (☞ p. 33). Sélectionner "5SSD" sur le menu système (☞ p. 36). "5SSD MODE" apparaît dans l'étape 2 ci-dessous. Enregistrez un clip de 5 secondes. La dernière image du clip est stockée. Si vous enregistrez le clip suivant dans les 5 minutes, la dernière image sera recouverte par la nouvelle.

- Si vous mettez le camescope hors tension, l'image mémorisée est perdue.



↓



→

1 SÉLECTIONNER LE MODE DE FONCTIONNEMENT

Régler la molette d'alimentation sur "5S" tout en appuyant sur la touche de verrouillage située sur la molette.

2 TIRER SUR LE VISEUR OU OUVRIRE L'ÉCRAN LCD

Tirer complètement sur le viseur. "5S MODE" apparaît.

3 ENGAGER LE MODE 5S

Appuyer sur START/STOP. La lampe de signalisation s'allume et une tonalité signale le début de l'enregistrement, et au bout de 5 secondes le camescope revient en mode d'attente d'enregistrement.

- Si vous maintenez pressée la touche **START/STOP** dans les 5 secondes après le début de l'enregistrement, le mode d'attente d'enregistrement n'est pas engagé.

4 TERMINER L'ENREGISTREMENT DANS LE MODE 5 SECONDES

Régler la molette d'alimentation sur la position "A", "M" ou "OFF".

Pour prendre une photo dans le mode 5 secondes . . .

.... tournez la molette Progressive sur tout mode PHOTO et au lieu d'appuyer sur la touche START/STOP (marche/arrêt d'enregistrement) à l'étape 3, appuyez sur la touche Progressive. Le camescope enregistre pendant 5 secondes l'image fixe avec le bruit de l'obturateur (☞ p. 30). Mais si la scène est réglée sur animation (☞ p. 37), cette fonction n'est pas disponible.

REMARQUE:

Lorsque "SCENE" est réglée sur "ANIM." dans le menu système, la fonction d'enregistrement de 5 secondes n'est pas disponible. L'enregistrement d'animation d'un flash de 1/8 s est effectué à la place (☞ p. 37).

Retardateur

Une fois que le caméscope est réglé, la personne qui utilise le caméscope peut prendre part à la scène.

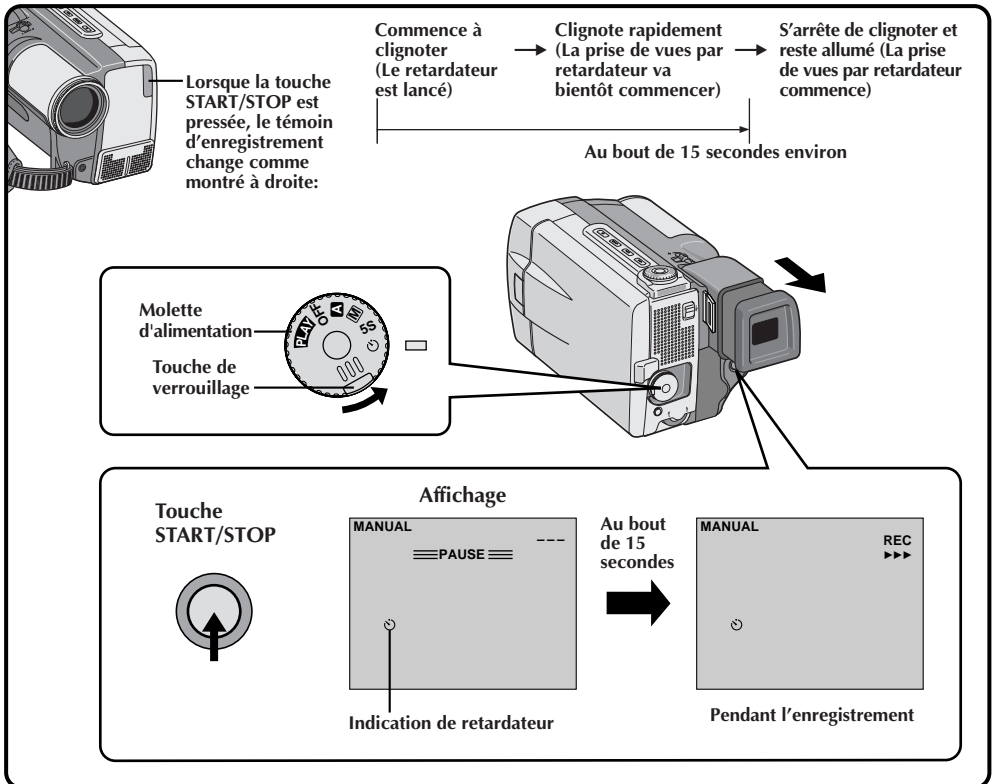

1 SÉLECTIONNER LE MODE DE FONCTIONNEMENT

Régler la molette d'alimentation sur "☺" tout en appuyant sur la touche de verrouillage située sur la molette.

2 TIRER SUR LE VISEUR OU OUVRIR L'ÉCRAN LCD

Tirer complètement sur le viseur.

- Le caméscope passe en mode d'attente d'enregistrement.
- Vous pouvez incliner l'écran LCD vers le haut de 180 degrés pour qu'il soit tourné vers l'avant et vous pouvez ainsi vous visionner pendant l'enregistrement (avec le viseur rentré).

3 ENGAGER LE MODE DE RETARDATEUR

Appuyer sur START/STOP.

Au bout de 15 secondes, une tonalité retentit et l'enregistrement commence.

4 ARRÊTER L'ENREGISTREMENT

Appuyer sur START/STOP.

- Le caméscope revient en mode d'attente d'enregistrement.

5 TERMINER L'ENREGISTREMENT

Régler la molette d'alimentation sur la position "A", "M" ou "OFF".

- Pour tourner sur "OFF", il n'est pas nécessaire d'appuyer sur la touche de verrouillage.

ou prendre une photo avec le retardateur . . .

.... à l'étape 3, tourner la molette Progressive sur un mode PHOTO, puis appuyer sur la touche Progressive (☺ p. 30). Au bout de 15 secondes environ, une photo sera prise.

REMARQUE:

Si la molette Progressive est réglée sur "VIDEO", le retardateur enregistre en utilisant le mode Progressif.

Pro Snapshot (Mode PHOTO)

Utilisez le camescope comme un appareil photographique et prenez une ou des photographies instantanées, les unes après les autres.

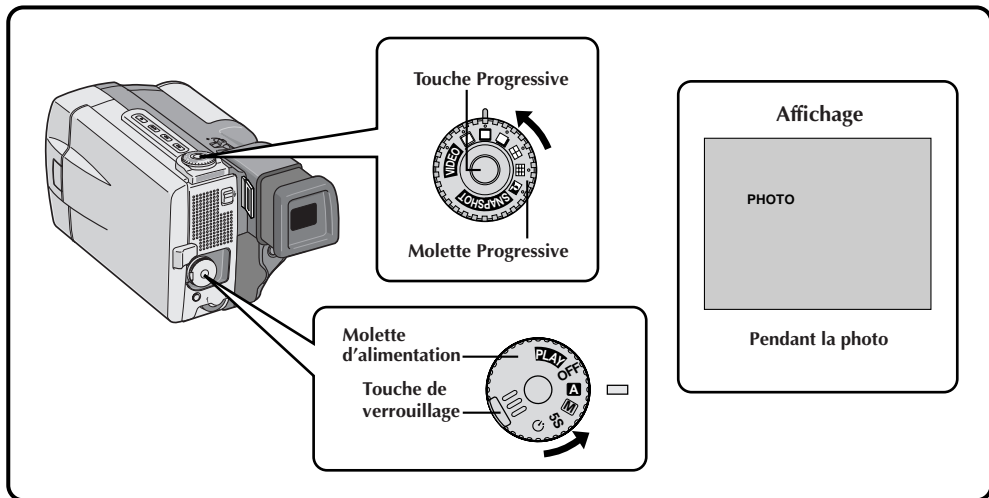

1 SÉLECTIONNER LE MODE DE FONCTIONNEMENT

Tourner d'abord la molette d'alimentation sur "A", "M", "5S" ou "S" tout en appuyant sur la touche de verrouillage située sur la molette. S'assurer que le viseur est tiré ou que l'écran LCD est complètement ouvert.

2 SÉLECTIONNER UN MODE PHOTO

Choisir le mode approprié parmi les six modes photo (☞ p. 31) en tournant la molette Progressive (Molette **SNAPSHOT**).

3 PRENDRE LA PHOTO

Appuyer sur la touche Progressive (Touche **SNAPSHOT**).

Si vous appuyez pendant l'attente d'enregistrement . . .

.... "PHOTO" apparaît et une image fixe sera enregistrée pendant 6 secondes environ, puis le camescope revient en mode d'attente d'enregistrement.

Si vous appuyez pendant l'enregistrement . . .

.... "PHOTO" apparaît et une image fixe sera enregistrée pendant 6 secondes environ, puis l'enregistrement normal reprend.

Pour effectuer un enregistrement de photo pendant l'enregistrement vidéo en mode progressif

(☞ p. 46) . . .

.... tourner la molette Progressive sur le mode PHOTO que vous voulez, puis appuyer sur la touche Progressive. Pour terminer l'enregistrement, régler de nouveau la molette Progressive sur "VIDEO", puis appuyer sur la touche Progressive.

Mode PHOTO sans
marge* ✓



Mode PHOTO avec
marge* ✓



Mode Ombre ✓



Album 4**

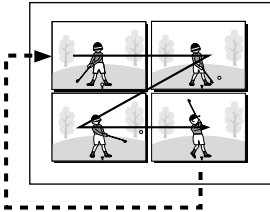

Album 9**

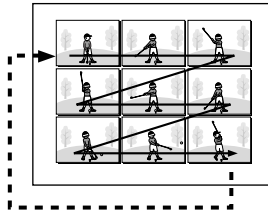

Mode Négatif/
Positif* ✓



* : Il y a une coupure momentanée du type obturateur d'appareil photo accompagnée d'un bruit de fermeture d'obturateur, qui est enregistré ensemble avec l'image.

** : Ceci sera condamné quand des effets spéciaux/P.AE autres que "SHUTTER" sont activés.

✓ : Enregistré en mode Progressif.

Prise de vues en rafale:

Si vous laissez le doigt sur la touche Progressive, vous obtiendrez un effet comparable à la photographie en rafale. (L'intervalle entre les images fixes est d'environ 0,7 seconde.)

Pour retirer le bruit d'obturateur . . .

.... si vous ne voulez pas entendre le bruit d'obturateur, réglez BEEP/TALLY sur "OFF" dans le menu système (☰ p. 37). Bien qu'il ne soit pas entendu du haut-parleur, le son est enregistré sur la bande.

Mode progressif :

Ce mode permet d'enregistrer une image fixe sans instabilité avec une qualité supérieure, en utilisant le CCD à analyse progressive (☞ p. 32).

Le mode progressif est activé pendant les enregistrements de photo (sauf Album 4 et 9) et l'enregistrement vidéo progressif (☞ p. 46).

Une image fixe haute résolution enregistrée peut être transférée vers un ordinateur personnel et traitée en utilisant le logiciel fourni, ou peut être imprimée en utilisant l'imprimante numérique GV-DT1 en option.

REMARQUE:

Pendant la lecture également, tous les modes PHOTO sauf le mode Négatif/Positif sont disponibles. Le bruit d'obturateur n'est pas entendu.

Description du CCD à analyse progressive

L'analyse progressive est une méthode spéciale d'analyse d'image qui, à la différence de l'analyse entrelacée conventionnelle, peut capter toutes les lignes d'information d'image en un seul passage. Comme le CCD à analyse progressive est capable de sortir 60* images complètes par seconde – le double des systèmes conventionnels – il peut offrir une image de haute qualité même quand son signal de sortie est converti en un format qui peut être visionné sur un écran TV.

* L'image d'écran TV NTSC est composée de 30 images par seconde. Une image est la composition de deux trames.

1. Prise de vues normale d'images animées

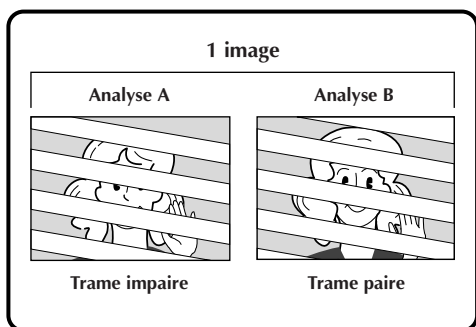

Enregistre 30 trames impaires et 30 trames paires, pour un total de 60 par seconde. Comme il y a un retard entre une trame impaire et paire, quand elles sont combinées pour faire une image, la partie de l'image qui a bougé apparaît comme une vibration d'image. **Toutefois, en lecture normale, l'image animée semble coulante et naturelle.**

2. Prise de vues en mode progressif d'images animées (Enregistrement vidéo en mode progressif p. 46)

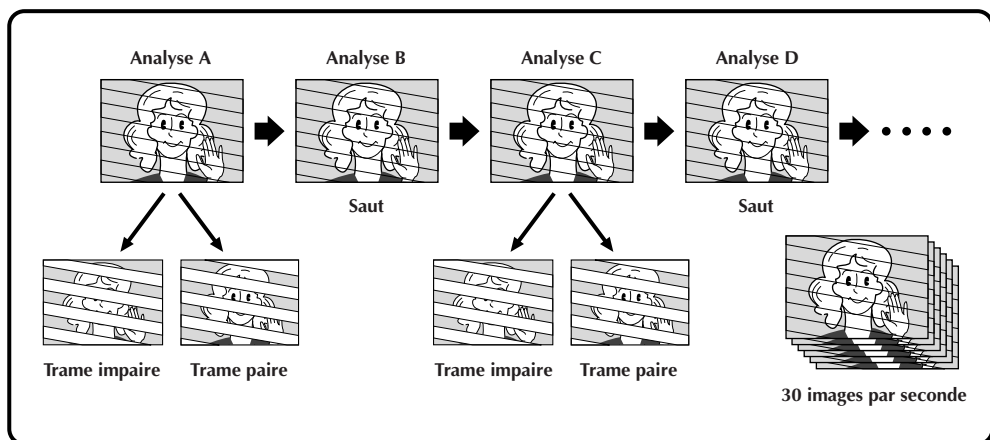

L'analyse A est enregistrée, divisée en une trame impaire et paire, puis l'analyse B est sautée. Les analyses C et D sont traitées de la même façon que les analyses A et B, comme illustré ci-dessus, enregistrant par conséquent 30 images par seconde.

Comme chaque trame impaire et paire enregistrée est issue de la même analyse, il n'y a pas de retard entre elles, et ainsi quand elles sont combinées en une image et **qu'une image fixe est affichée sur l'écran d'un téléviseur ou d'un moniteur PC, l'image n'a pas d'instabilité. Toutefois, quand des images animées sont lues, l'image peut sembler peu naturelle.**

3. Enregistrement de photo (p. 30)

Quand la touche Progressive est pressée, l'image courante sera enregistrée pendant 6 secondes environ en mode Progressif (sauf si un mode d'image Multiple est utilisé).

Menus

Le menu d'enregistrement vous permet de régler ces fonctions:

Mode d'enregistrement, mode écran 16/9, grossissement zoom, stabilisateur numérique d'image, gain, menu date/heure, menu système. La procédure de sélection suivante s'applique au mode d'enregistrement, au mode écran 16/9, au grossissement zoom, à la stabilisation et au gain.

Veuillez vous référer aux pages 34 et 35 pour des détails.

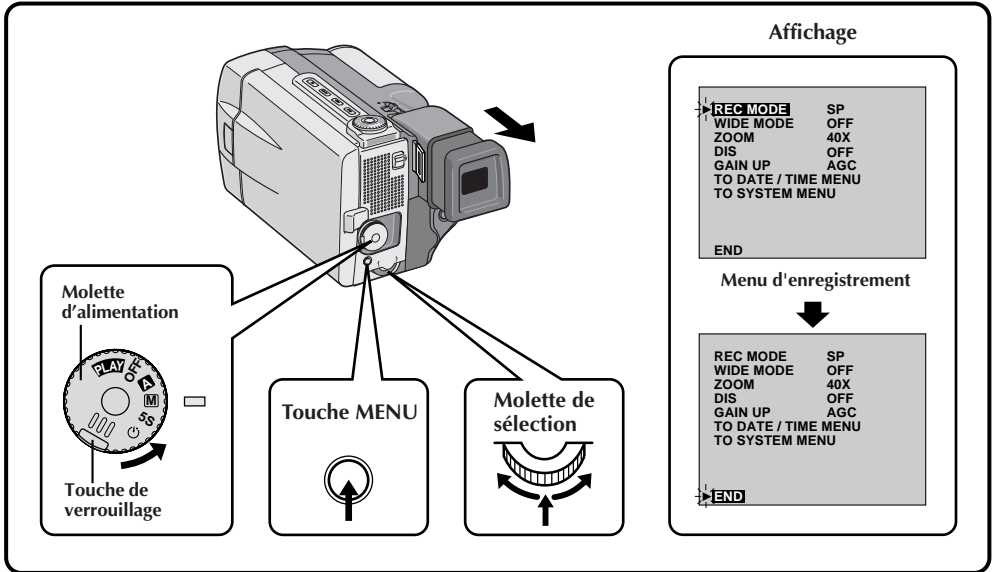

1 SÉLECTIONNER LE MODE DE FONCTIONNEMENT

Tourner d'abord la molette d'alimentation sur "M", "5S" ou "S" tout en appuyant sur la touche de verrouillage située sur la molette, s'assurer que l'écran LCD est complètement ouvert ou que le viseur est tiré.

2 AVOIR ACCÈS AU MENU D'ENREGISTREMENT

Appuyer sur MENU. Le menu d'enregistrement apparaît.

3 SÉLECTIONNER LA FONCTION

Déplacer le curseur et la barre lumineuse sur la fonction désirée en tournant la molette de sélection, puis la presser. Le curseur s'arrête de clignoter, indiquant que la fonction a été sélectionnée.

4 RÉGLER LES PARAMÈTRES DE FONCTION

Boucler sur les réglages disponibles de la fonction sélectionnée en tournant la molette de sélection. Arrêter lorsque celui que vous avez besoin est affiché. Puis appuyer sur la molette, le curseur et la barre lumineuse se déplacent automatiquement sur "END".

- Pour régler les paramètres d'une fonction différente, répéter les étapes 3 et 4.

5 FERMER LE MENU D'ENREGISTREMENT

Appuyer sur la molette de sélection. La sélection est terminée et le menu disparaît.

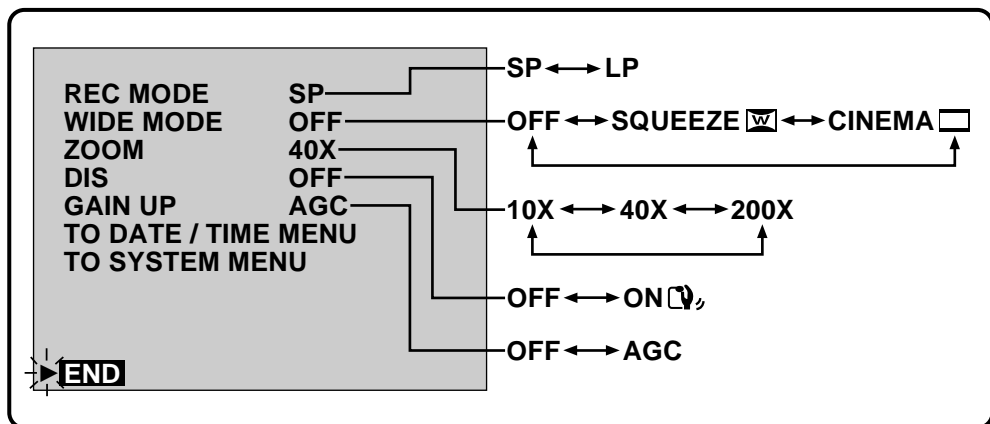

REC MODE (Mode d'enregistrement)

Vous pouvez changer la vitesse d'enregistrement de la bande. La vitesse LP est plus lente que SP, permettant en LP d'enregistrer 1,5 fois plus longtemps qu'en SP. Si vous avez filmé en mode SP, le doublage audio et l'insertion vidéo seront possibles ultérieurement.

REMARQUE:

Il est recommandé de lire les bandes enregistrées en mode LP sur cet appareil. La lecture peut ne pas bien marcher sur d'autres appareils.

WIDE MODE (Mode écran 16/9)

Ce mode d'enregistrement est compatible avec les téléviseurs écran 16:9. Quand vous utilisez ce mode, reportez-vous au mode d'emploi du téléviseur écran large.

SQUEEZE (Compression) –Pour la lecture sur un téléviseur avec un rapport d'image 16:9. L'image est naturellement élargie pour remplir l'écran sans distorsion. apparaît. Pendant la lecture/enregistrement sur des téléviseurs 4:3/écran LCD/viseur, l'image est allongée verticalement.

CINEMA –Des bandes noires sont introduites en haut et dans le bas de l'écran. Pendant la lecture sur des téléviseurs à écran large, les bandes noires en haut et en bas de l'écran sont coupées et le rapport d'écran devient 16:9. Pendant la lecture/enregistrement sur des téléviseurs 4:3/écran LCD/viseur, les bandes noires sont introduites en haut et en bas de l'écran et l'image apparaît comme dans les films cinémascoptes 16:9.

OFF (Arrêt) –Sélectionnez "OFF" quand vous ne voulez pas utiliser les modes mentionnés ci-dessus.

Un signal discriminateur est automatiquement enregistré quand vous sélectionnez "SQUEEZE" ou "CINEMA" pour l'enregistrement. Si votre téléviseur écran large dispose de la fonction de discrimination automatique, raccordez un câble S-Vidéo entre le connecteur S2 du téléviseur et le connecteur de sortie S-Vidéo du caméscope. Pendant la lecture, les images seront automatiquement élargies pour remplir tout l'écran, sans aucune distorsion.

Si votre téléviseur écran large n'a pas de prise S2, la détermination automatique de signal ne peut pas être effectuée, et elle doit être faite manuellement.

REMARQUES:

- Lors de la lecture sur un magnétoscope ou un téléviseur écran large sans fonction sélective, changez le réglage sur le téléviseur manuellement.
- Lors de la lecture d'une cassette enregistrée dans le mode compression et cinéma, le mode compression ne se distingue pas du mode cinéma lors de l'avance et du rebobinage rapides.
- Pendant le fonctionnement entièrement automatique, les deux modes Squeeze et Cinéma ne sont pas utilisables.

ZOOM (Grossissement zoom)

Vous pouvez sélectionner un grossissement zoom de 10X, 40X ou 200X maximum.

10X–Zoom optique qui ne dégrade pas la qualité de l'enregistrement.

40X–Traitement électronique (zoom numérique) qui permet de faire des gros plans.



200X–Images traitées électroniquement à un grossissement de 200 fois.

REMARQUES:

- Même si 40X ou 200X est sélectionné, le zoom numérique (grossissement au delà de 10X) ne peut pas être utilisé quand l'effet d'écho vidéo (☞ p. 45), la fonction de volet/fondu enchaîné d'images (☞ p. 40) ou le mode 5SD (☞ p. 28) sont activés.
- Pendant le mode entièrement automatique, 40X est sélectionné automatiquement.

DIS (Stabilisateur numérique d'image)

Quand vous filmez, camescope au poing, ou que vous filmez un sujet très peu ou pas du tout contrasté, même de légers mouvements de la main peuvent provoquer un tremblement de l'image.

ON  –Compense les tremblements relativement petits qui se produisent en faisant des gros plans. “” apparaît pendant l'enregistrement.

OFF–Quand vous filmez avec le camescope en position fixe ou vissé sur un pied photographique, réglez le stabilisateur sur “OFF”. Si vous le laissez en service et que vous bougez ou tournez le camescope pour filmez un sujet qui bouge, une compensation inutile se produit et l'image enregistrée ne paraîtra pas naturelle.

REMARQUES:

- Même si le stabilisateur est réglé sur “ON” en mode manuel, il est réglé automatiquement sur “OFF” dans le mode entièrement automatique.
- Le stabilisateur ne peut pas compenser un tremblement excessif pendant la prise de vues.
- Le stabilisateur ne fonctionne pas si la scène a peu ou pas de contraste.
- L'indicateur “” apparaît en clignotant si le stabilisateur ne peut pas être utilisé.

GAIN UP (Gain)

Des enregistrements lumineux et naturels peuvent être effectués même dans des lieux sombres et mal éclairés.

AGC–C'est le réglage usine. Il est automatiquement activé en fonctionnement automatique. La présentation générale est un peu irrégulière, mais l'image est lumineuse.

OFF–Sélectionnez ce réglage quand il n'y a pas de problème d'éclairage. Permet l'enregistrement de la luminosité réelle que vous voyez.

Menu système

Le menu système vous permet de régler les fonctions suivantes: scène, tonalité/signalisation, coupe-vent, mode audio et numéros d'identification.

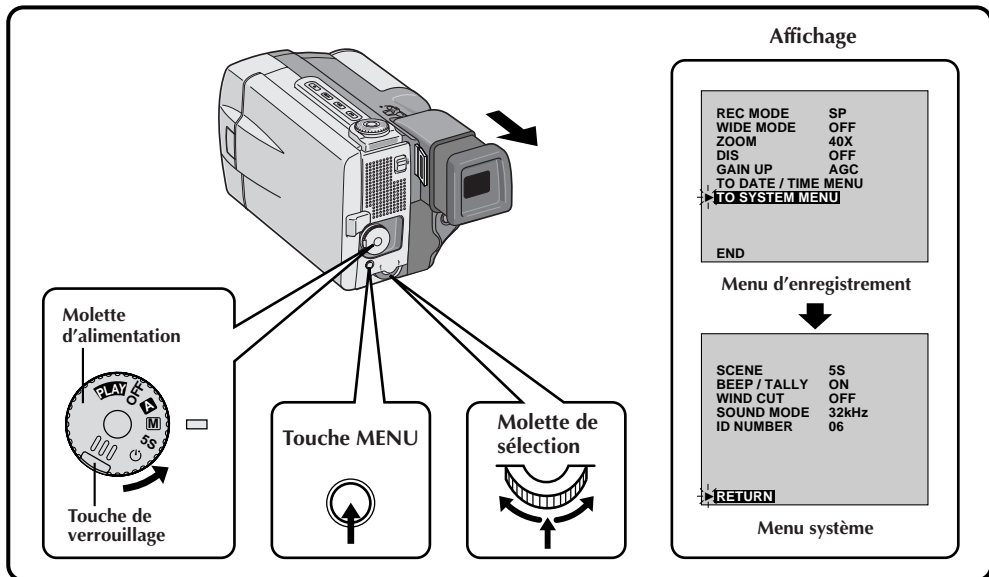

1 SÉLECTIONNER LE MODE DE FONCTIONNEMENT

Tourner d'abord la molette d'alimentation sur "M", "5S" ou "S" tout en appuyant sur la touche de verrouillage située sur la molette, s'assurer que l'écran LCD est complètement ouvert ou que le viseur est tiré.

2 AVOIR ACCÈS AU MENU D'ENREGISTREMENT

Appuyer sur MENU. Le menu d'enregistrement apparaît.

3 AVOIR ACCÈS AU MENU SYSTEME

Déplacer le curseur et la barre lumineuse sur "TO SYSTEM MENU" en tournant la molette de sélection, puis la presser. Le menu système apparaît.

4 SÉLECTIONNER LA FONCTION

Déplacer le curseur et la barre lumineuse sur la fonction désirée en tournant la molette de sélection, puis la presser. Le curseur s'arrête de clignoter, indiquant que la fonction a été sélectionnée.

5 RÉGLER LES PARAMÈTRES DE FONCTION

Tourner la molette de sélection pour boucler sur les réglages disponibles pour la fonction sélectionnée, et arrêter lorsque le réglage voulu apparaît. Puis appuyer sur la molette, le curseur et la barre lumineuse se déplacent automatiquement sur "RETURN".

- Pour régler les paramètres d'une fonction différente, répéter les étapes 4 et 5.

6 FERMER LE MENU SYSTÈME

Appuyer deux fois sur la molette de sélection. Le réglage est terminé et le menu système disparaît.

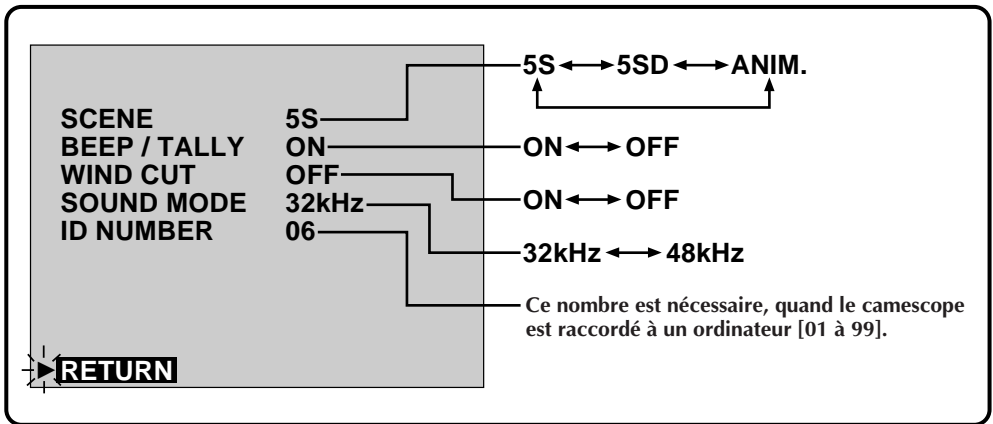

SCENE (Scène, mode 5 secondes)

(☞ p. 28)

5S—Une pression sur la touche **START/STOP** permet d'enregistrer par tranche de 5 secondes.

5SD—Si vous enregistrez un clip de 5 secondes dans les cinq minutes qui suivent le clip précédent, la fin de la dernière scène se dissout et est remplacée par le début de la nouvelle scène pendant 2 secondes.

ANIM. (Animation)—Chaque fois que vous appuyez sur la touche **START/STOP**, la durée de l'enregistrement est de 1/8ème de seconde. Ce mode vous permet d'animer un sujet immobile.

- *L'animation n'est pas disponible dans le mode LP. Si vous essayez d'enregistrer dans le mode LP après réglage ANIM., l'indicateur de mode d'enregistrement "LP" commence à clignoter, et l'enregistrement commence en mode SP.*

REMARQUE:

Pendant l'utilisation de l'effet SCENE, la mise au point (☞ p. 47) et la commande d'exposition (☞ p. 48) passent en fonctionnement automatique.

BEEP/TALLY (Tonalité/signalisation)

Une tonalité retentit quand le camescope est mis sous tension ou hors tension, et au début et à la fin d'un enregistrement. La lampe de signalisation est allumée pendant l'enregistrement. Les trois modes PHOTO suivants (☞ p. 30) ont un effet de bruit d'obturateur: mode PHOTO sans marge, mode PHOTO avec marge et mode Négatif/Positif.

ON—Pour activer les sons de tonalité/obturateur et la lampe de signalisation.

OFF—Pour couper les sons de tonalité/obturateur et éteindre la lampe de signalisation. Bien qu'il ne soit pas entendu pendant la prise de vues, l'effet sonore d'un obturateur est enregistré sur la bande.

REMARQUE:

La tonalité/signalisation est en position "ON" en fonctionnement entièrement automatique.

WIND CUT (Filtre coupe-vent)

Quand vous activez cette fonction, le bruit du vent à la prise de son est coupé ou réduit.

ON—Quand vous filmez par grand vent, le bruit est automatiquement réduit.

- "🌀" apparaît sur l'écran LCD.

- La tonalité du son est alors affectée. C'est normal.

OFF—Cette fonction n'est pas valide.

REMARQUE:

Le filtre coupe-vent est en position "OFF" pendant le fonctionnement entièrement automatique.

SOUND (Son)

Les signaux audio peuvent être échantillonnés à 32 kHz ou 48 kHz.

32 kHz—Le camescope est préréglé en usine sur 32 kHz. Ce réglage permet l'enregistrement du son stéréo sur quatre canaux indépendants, et il est recommandé si vous voulez effectuer du doublage audio par la suite.

48 kHz—Ce réglage permet l'enregistrement du son stéréo sur deux canaux indépendants.

REMARQUE:

Une cassette enregistrée à 48 kHz ne peut pas être utilisée pour le doublage audio.

Effets de fondu/volet

Utilisez ces effets pour rendre les transitions entre les scènes plus intéressantes. Vous pouvez aussi varier le type de transition. Se référer aux pages 38 à 43 pour les effets et techniques de fondu/volet.

Sélectionnez un des effets sur le menu de fondu/volet.

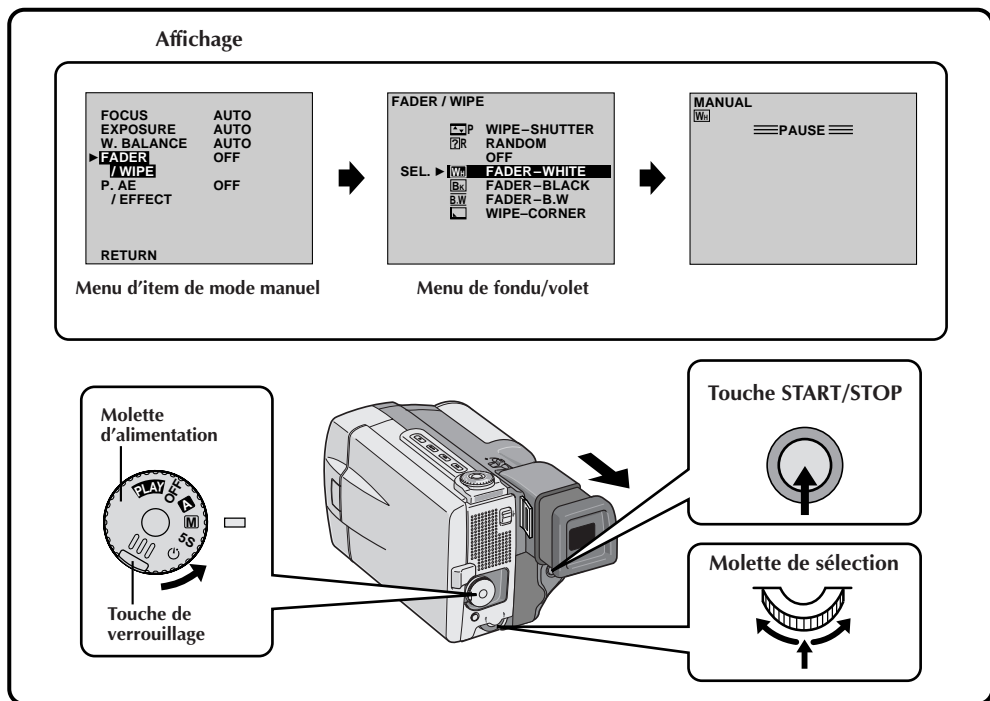

1 SÉLECTIONNER LE MODE DE FONCTIONNEMENT

Tourner d'abord la molette d'alimentation sur "M" tout en appuyant sur la touche de verrouillage située sur la molette, s'assurer que l'écran LCD est complètement ouvert ou que le viseur est tiré.

2 AVOIR ACCÈS AU MENU D'ITEM DE MODE MANUEL

Appuyer sur la molette de sélection.

3 AVOIR ACCÈS AU MENU DE FONDU/VOLET

Déplacer le curseur et la barre lumineuse sur "FADER/WIPE" en tournant la molette de sélection, puis la presser. Le menu de fondu/volet apparaît.

4 SÉLECTIONNER L'EFFET

Déplacer le curseur et la barre lumineuse sur la fonction désirée en tournant la molette de sélection, puis la presser.

- Le menu de fondu/volet disparaît et l'effet est réservé. L'indicateur représentant l'effet sélectionné apparaît.

5 COMMENCER L'ENREGISTREMENT

Appuyer sur la touche START/STOP pour commencer l'enregistrement et activer le fondu ou le volet à l'ouverture

OU ...

ARRÊTER L'ENREGISTREMENT

Appuyer sur la touche START/STOP pour arrêter l'enregistrement et activer le fondu ou le volet à l'ouverture.

6 POUR ANNULER LES EFFETS DE FONDU/VOLET

A l'étape 4, déplacer le curseur et la barre lumineuse sur "OFF". Appuyer sur la molette de sélection.

IMPORTANT:

- Si le mode programme AE/effets est activé (☞ p. 44) ou si la molette Progressive est réglée sur "VIDEO", certains effets de fondu ou de volet ne pourront pas être utilisés. Si vous sélectionnez un effet de fondu/volet qui est inutilisable dans la situation actuelle, l'indicateur clignote.
- Lorsque le stabilisateur numérique d'image est activé, les effets de fondu/volet ne sont pas disponibles.

Fondus et volets (fondus effacés)

Une scène apparaît ou disparaît progressivement avec l'un des effets décrits ci-dessous. Sélectionnez le fondu ou le volet sur le menu de fondu/volet (☰ p. 38).

Sélectionner un des effets de **[WH]**, **[BK]**, **[BW]**, **[L]**, **[O]**, **[K]**, **[D]**, **[A]**, et **[V]** du menu de fondu/volet.

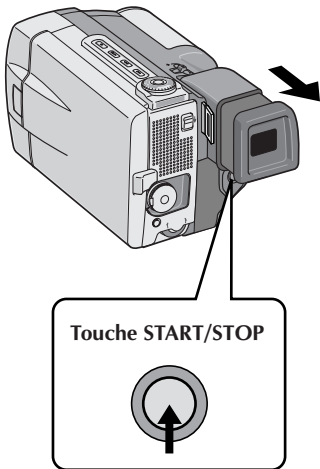

FONDU

Exemple **[WH]** FADER – WHITE

Entrée en fondu



Sortie en fondu

VOLET

Exemple **[A]** WIPE – SCROLL

Ouverture du volet



Fermeture du volet

1 ACTIVEZ L'ENTRÉE EN FONDU OU L'OUVERTURE DU VOLET

Appuyez sur la touche **START/STOP** (marche/arrêt d'enregistrement) pour commencer l'enregistrement, et la transition s'effectue automatiquement en fondu ou en volet.

2 ACTIVEZ LA SORTIE EN FONDU OU LA FERMETURE DE VOLET

Quand vous voulez arrêter l'enregistrement de la scène, appuyez sur la touche **START/STOP** (marche/arrêt d'enregistrement). Avant que le caméscope se mette en mode d'attente d'enregistrement la transition de sortie s'effectue automatiquement.

REMARQUE:

*Vous pouvez prolonger la durée de la transition en appuyant en continu sur la touche **START/STOP** (marche/arrêt d'enregistrement).*

Fondu effacé/enchaîné d'images

Combinez le volet et fondu enchaîné d'images pour obtenir des transitions professionnelles. Il y a 6 types de fondu effacé d'images et 1 type de fondu enchaîné. Sélectionnez l'effet de volet d'images sur le menu Fader/Wipe (☞ p. 38).

Sélectionner un des effets de ☞P, ☞P, ☞P, ☞P, ☞P, ☞P et ☞P du menu de fondu/volet.

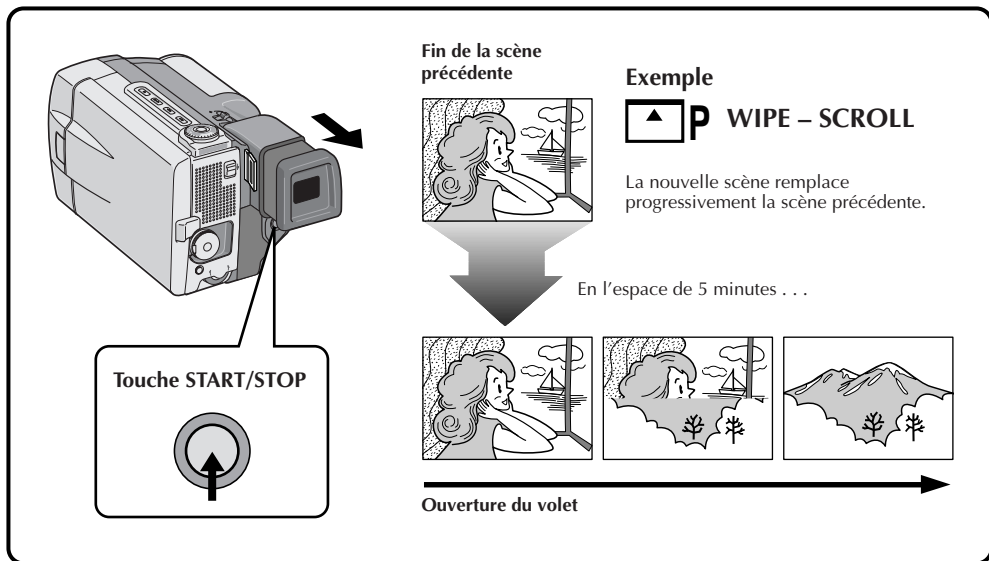

1 COMMENCEZ L'ENREGISTREMENT

Appuyez sur la touche START/STOP.

2 ACTIVEZ LE MODE D'ATTENTE D'ENREGISTREMENT

Appuyez sur la touche START/STOP (marche/arrêt d'enregistrement) quand une scène est terminée. Le point auquel la scène se termine est mémorisé.

3 REPRENEZ L'ENREGISTREMENT

Si vous reprenez l'enregistrement en l'espace de 5 minutes à la fin de l'enregistrement de la scène précédente (sans avoir mis le camescope hors tension), la scène précédente disparaît progressivement de l'écran en dévoilant la nouvelle scène.

REMARQUES:

- Si vous mettez le camescope hors tension après avoir terminé l'enregistrement d'une scène, le point mémorisé est effacé et le volet/fondu enchaîné d'images n'est plus possible. Dans ce cas, l'indicateur de fondu effacé/enchaîné d'images clignote. Recommencez l'enregistrement, mais sans arrêter le camescope quand vous avez terminé. Veuillez noter que l'alimentation se coupe également automatiquement si 5 minutes se sont écoulées dans le mode d'attente d'enregistrement. Le camescope mémorise la dernière image de la scène, et vous pouvez utiliser le volet/fondu enchaîné d'images entre la dernière scène et la suivante.
- Le son à la fin de la dernière scène enregistrée n'est par mémorisé.

Transitions aléatoires

Lorsque **2R** est sélectionné, le caméscope choisit un des fondus/volets de façon aléatoire.

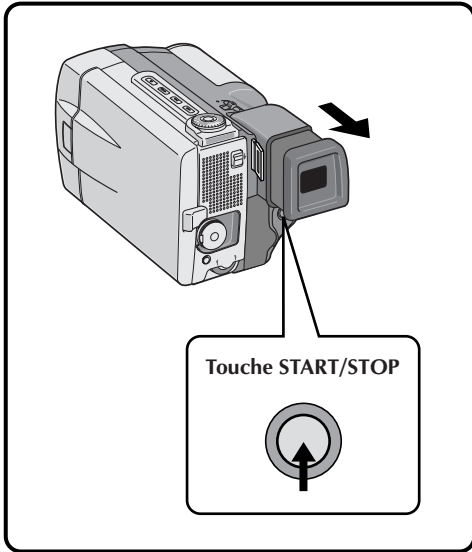
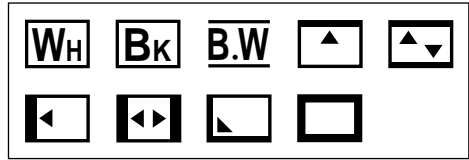

1 COMMENCEZ L'ENREGISTREMENT









Appuyer sur **START/STOP**. Le caméscope sélectionne un effet au hasard.









- L'enregistrement commence par une entrée en fondu ou en volet. Si vous appuyez sur la touche **START/STOP (marche/arrêt d'enregistrement)** pendant l'enregistrement, le mode d'attente d'enregistrement est précédé d'une sortie en fondu ou en volet. Quand vous reprenez l'enregistrement, il commence par un fondu ou un effet de volet.

REMARQUE:

Le fondu effacé/enchaîné d'images n'est pas disponible quand le fondu au hasard est activé.

MENU DE FONDU ET VOLET

MENU	EFFET
 FADER — WHITE (FONDU AU BLANC)	Entrée ou sortie avec un écran blanc.
 FADER — BLACK (FONDU AU NOIR)	Entrée ou sortie avec un écran noir.
 FADER — B.W (FONDU EN NOIR ET BLANC)	Passe d'un écran couleur à un écran noir et blanc lors de l'entrée ou de la sortie en fondu.
 WIPE — CORNER (FONDU EFFACE A PARTIR D'UN COIN)	L'écran noir s'ouvre à partir du coin supérieur droit de l'écran vers le coin inférieur gauche, ou se ferme à partir du coin inférieur gauche vers le coin supérieur droit en laissant un écran noir.
 WIPE — WINDOW (FONDU EFFACE EN FENETRE)	La scène apparaît au centre d'un écran noir et s'élargit vers les angles, ou disparaît au centre de l'écran à partir des angles.
 WIPE — SLIDE (FONDU EFFACE EN GLISSIERE)	Le volet s'ouvre de droite à gauche ou se ferme de gauche à droite.
 WIPE — DOOR (FONDU EFFACE EN VOLET)	Les deux volets noirs s'ouvrent vers la gauche et la droite en laissant apparaître la scène, ou se ferment à partir de la gauche et de la droite en recouvrant la scène.
 WIPE — SCROLL (FONDU EFFACE EN DEFILEMENT)	La scène apparaît sur un écran noir à partir du bas et s'ouvre vers le haut, ou disparaît du haut vers le bas en laissant un écran noir.
 WIPE — SHUTTER (FONDU EFFACE EN RIDEAU)	Un écran noir se ferme au centre de l'image, à partir du haut et du bas de l'écran, ou s'ouvre à partir du centre vers le haut et le bas.

MENU	EFFET
 P DISSOLVE (FONDU ENCHAINE)	La nouvelle scène apparaît progressivement à mesure que la dernière scène disparaît.
 P WIPE — CORNER (FONDU EFFACE A PARTIR D'UN COIN)	La nouvelle scène recouvre la précédente à partir du coin supérieur droit au coin inférieur gauche.
 P WIPE — WINDOW (FONDU EFFACE EN FENETRE)	La scène suivante disparaît graduellement du centre de l'écran vers les coins en recouvrant la scène précédente.
 P WIPE — SLIDE (FONDU EFFACE EN GLISSIERE)	La scène apparaît progressivement en couvrant la précédente de droite à gauche.
 P WIPE — DOOR (FONDU EFFACE EN VOLET)	La scène précédente disparaît du centre vers la droite et la gauche en dévoilant la nouvelle scène, comme lorsque des portes sont ouvertes.
 P WIPE — SCROLL (FONDU EFFACE EN DEFILEMENT)	La nouvelle scène recouvre progressivement la dernière scène à partir du bas de l'écran et vers le haut.
 P WIPE — SHUTTER (FONDU EFFACE EN RIDEAU)	La nouvelle scène recouvre progressivement la dernière scène en partant du centre et en allant vers le haut et le bas de l'écran.
 R RANDOM (FONDU EFFACE EN RIDEAU)	Lorsque vous choisissez cette fonction, le caméscope sélectionne de façon aléatoire l'effet de transition utilisé (fondu et volet).

Programme AE/Effets (P.AE/EFFECT) (Modes Auto-programmés)

Vous pouvez choisir un des effets affichés sur le menu de programme AE/Effet.

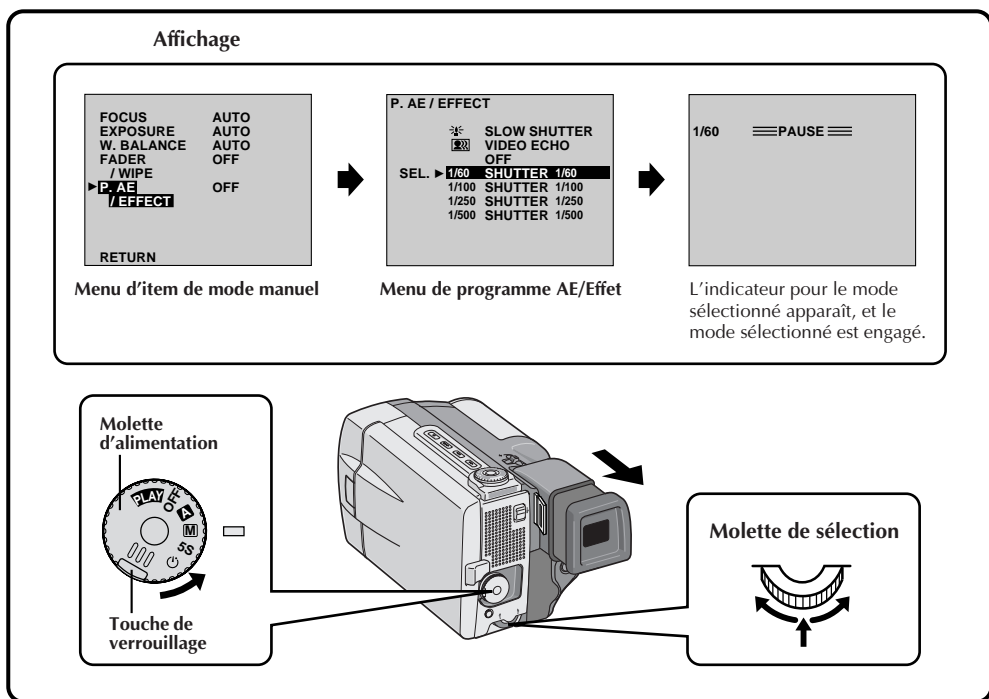

1 SÉLECTIONNER LE MODE DE FONCTIONNEMENT

Tourner d'abord la molette d'alimentation sur "M" tout en appuyant sur la touche de verrouillage située sur la molette, s'assurer que l'écran LCD est complètement ouvert ou que le viseur est tiré.

2 AVOIR ACCÈS AU MENU D'ITEM DE MODE MANUEL

Appuyer sur la molette de sélection et déplacer le curseur et la barre lumineuse sur "P.AE/EFFECT" en tournant la molette de sélection.

3 AVOIR ACCÈS AU MENU DE SÉLECTION P.AE/EFFECT

Appuyer sur la molette de sélection. Le menu P.AE/Effect apparaît.

4 SÉLECTIONNER L'EFFET

Déplacer le curseur et la barre lumineuse sur l'effet désiré en tournant la molette de sélection, puis la presser.

- Le menu P.AE/Effect disparaît et le mode sélectionné est activé. Le symbole du mode sélectionné apparaît.

5 COMMENCER L'ENREGISTREMENT

Appuyer sur la touche START/STOP. L'image commence avec l'effet sélectionné.

6 ANNULER LE PROGRAMME AE/EFFETS

Pour couper l'effet sélectionné, revenir au menu P.AE/Effect et déplacer le curseur et la barre lumineuse sur "OFF" en tournant la molette de sélection. Puis la presser.

REMARQUE:

Les modes Auto-programmés peuvent être changés pendant l'enregistrement ou pendant l'attente d'enregistrement.

IMPORTANT:

- Lorsque certains fondus ou volets (p. 38 à 43) sont activés ou si la molette Progressive est réglée sur "VIDEO", certains effets du programme AE/effets ne peuvent pas être utilisés. Si vous sélectionnez un effet qui n'est pas utilisable dans la situation actuelle, le symbole de l'effet se met à clignoter.
- Lorsque le stabilisateur numérique d'image est activé, les modes Auto-programmés autre que "SHUTTER" ne sont pas disponibles.



SHUTTER (Vitesse d'obturation variable)

1/60—La vitesse d'obturation est fixée à 1/60ème de seconde. Les bandes noires qui apparaissent habituellement en filmant un écran TV deviennent plus étroites.

1/100—La vitesse d'obturation est fixée à 1/100ème de seconde. Le scintillement qui se produit en filmant sous un éclairage fluorescent ou une lampe à vapeur de mercure, est réduit.

1/250, 1/500—Ces réglages permettent de filmer des scènes rapides, image par image, et donne des enregistrements vivants, stables à la lecture au ralenti. Plus la vitesse d'obturation est rapide, plus l'image s'assombrit.

Utilisez la fonction SHUTTER dans les endroits bien éclairés.



CLASSIC FILM (Cinéma classique)

Les scènes sont enregistrées avec un effet stroboscopique.



STROBE (Stroboscope)

L'enregistrement semble être fait d'une série d'images consécutives.

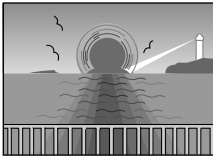

TWILIGHT (Mode paysage)

Rend les couchers de soleil plus naturels. La balance des blancs (☞ p. 50) est d'abord réglée sur , mais elle peut être changée pour le réglage voulu. De plus, lorsque le mode paysage est choisi, l'indication de mise au point manuelle apparaît.



SEPIA (Sépia)

Les scènes enregistrées ont une teinte un peu brune, comme les anciennes photographies. Associez cet effet au mode Cinéma pour donner une tonalité ancienne à votre film.

B/W MONOTONE (noir et blanc)

Comme dans les films anciens, le film est tourné en noir et blanc. (Utilisé avec le mode cinéma, il relève l'effet "Cinéma classique".



SLOW SHUTTER (Obturateur lent)

La vitesse d'obturation est réglée au 1/30 de seconde pour doubler la sensibilité. Les sujets ou zones faiblement éclairés sont plus lumineux qu'ils ne le sont en réalité.

REMARQUES:

- Quand vous utilisez l'obturation lente, un léger effet stroboscopique est perceptible.
- Utilisez l'obturation lente uniquement dans les endroits faiblement éclairés.
- L'indicateur de mise au point manuelle peut apparaître et clignoter quand l'obturation lente est en service.
- Si l'image n'est pas nette, faites la mise au point manuellement. Il est recommandé d'utiliser un pied photographique.



VIDEO ECHO (Echo vidéo)

Effet de rémanence de l'image (image fantôme du sujet), ce qui crée une ambiance fantastique.

Enregistrement vidéo en mode progressif

Si une image est enregistrée en utilisant le mode progressif, il est possible de lire une image fixe sans instabilité avec une qualité supérieure. Une image fixe haute résolution peut également être traitée sur un ordinateur personnel ou peut être imprimée (☞ p. 60 et 61).

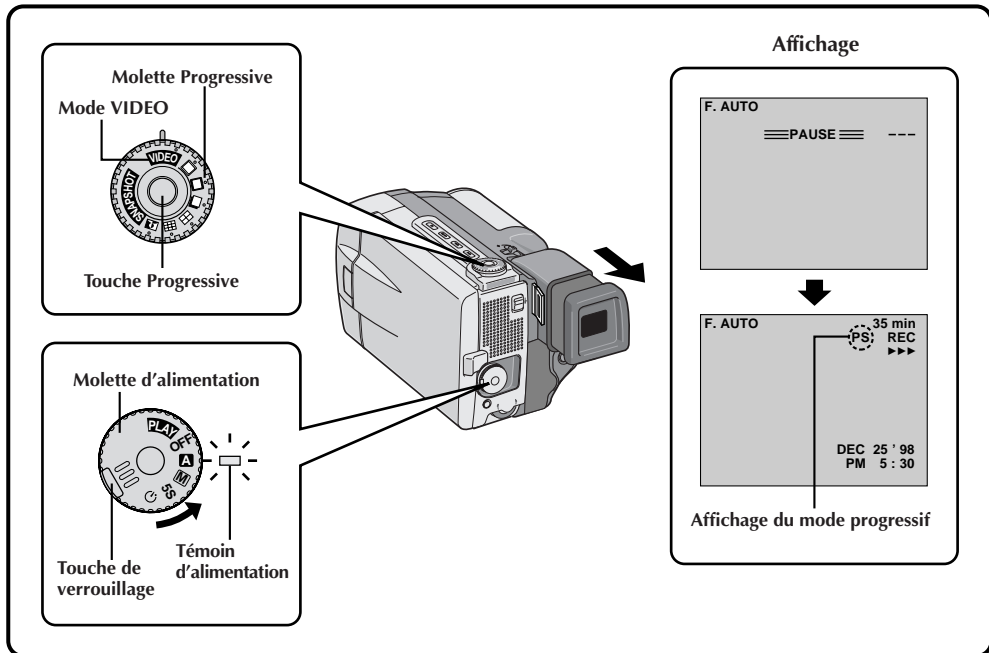

1 SÉLECTIONNER LE MODE DE FONCTIONNEMENT

Tourner la molette d'alimentation sur "A", "M", "5S" ou "☺" tout en appuyant sur la touche de verrouillage située sur la molette. S'assurer que l'écran LCD est complètement ouvert ou que le viseur est tiré.

- Le témoin d'alimentation s'allume.

2 SÉLECTIONNER LE MODE PROGRESSIF

Tourner la molette Progressive sur "VIDEO". "PS" (l'affichage du mode progressif) s'allume.

3 COMMENCER L'ENREGISTREMENT

Appuyer sur la touche Progressive située sur la molette Progressive. Le témoin d'enregistrement s'allume.

4 ARRÊTER L'ENREGISTREMENT

Appuyer sur la touche Progressive. Le caméscope passe en mode d'attente d'enregistrement.

Pour effectuer un enregistrement de photo pendant l'enregistrement vidéo en mode progressif . . .

..... tourner d'abord la molette Progressive sur le mode PHOTO que vous voulez, puis appuyer sur la touche Progressive. Pour terminer l'enregistrement, tourner la molette Progressive sur "VIDEO", puis appuyer de nouveau sur la touche Progressive.

REMARQUES:

- Pour effectuer un enregistrement vidéo en mode progressif, la touche Progressive doit être pressée en attente d'enregistrement; elle ne peut pas être activée pendant l'enregistrement.
- Si **START/STOP** est pressée à la place de la touche Progressive, le caméscope commence l'enregistrement en utilisant le mode de fonctionnement pour lequel la molette d'alimentation est réglée à ce moment (☞ p. 19). "PS" disparaît.

IMPORTANT:

- Quand une image enregistrée en utilisant le mode progressif est lue, l'image peut ne pas sembler naturelle.
- Lorsque la molette Progressive est réglée sur "VIDEO", le fondu effacé/enchaîné (☞ p. 43), des effets et certains modes auto-programmés (☞ p. 45) ne peuvent pas être utilisés.

Réglage manuel de la mise au point

Dans la plupart des cas, le camescope fait automatiquement la mise au point de 1,5 cm à l'infini. Cependant, quand la mise au point est difficile ou quand le sujet n'est pas au milieu de l'écran LCD ou du viseur, faire la mise au point manuellement. Le réglage usine est "AUTO".

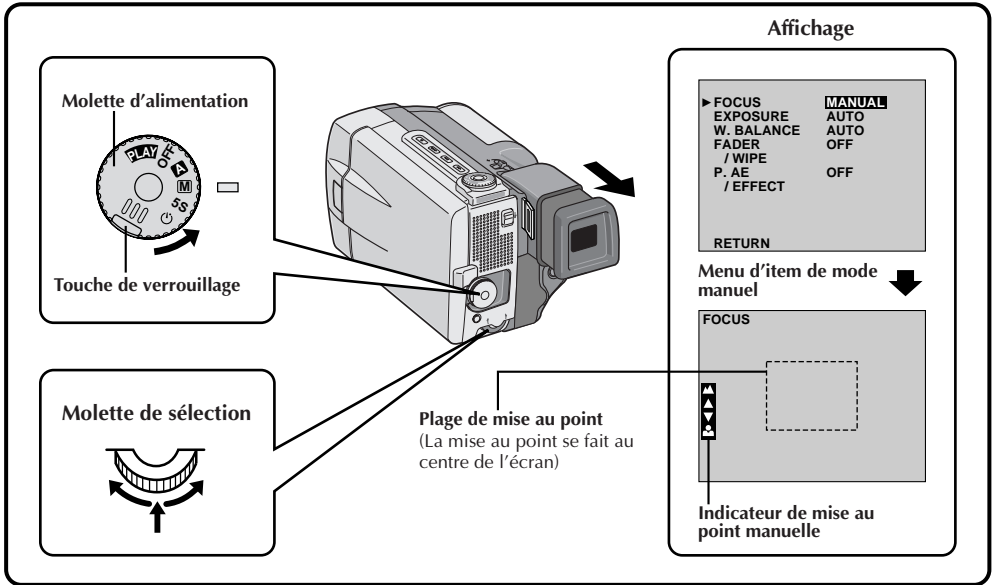

1 SÉLECTIONNER LE MODE DE FONCTIONNEMENT

Tourner d'abord la molette d'alimentation sur "M" tout en appuyant sur la touche de verrouillage située sur la molette, s'assurer que l'écran LCD est complètement ouvert ou que le viseur est tiré.

2 AVOIR ACCÈS AU MENU D'ITEM DE MODE MANUEL

Appuyer sur la molette de sélection. Le menu d'item de mode manuel apparaît.

3 AVOIR ACCÈS À LA MISE AU POINT MANUELLE

Déplacer le curseur et la barre lumineuse sur "FOCUS" en tournant la molette de sélection, puis la presser. Tourner la molette de sélection pour afficher "MANUAL", puis la presser. Le menu d'item de mode manuel disparaît et "FOCUS" est affiché dans le coin supérieur gauche. La mise au point est verrouillée à ce point.

4 FAIRE LA MISE AU POINT

Tourner la molette de sélection.

- "▲" clignote tout en tournant la molette de sélection sur la droite pour faire la mise au point sur des sujets plus éloignés, et "▼" clignote tout en tournant la molette de sélection sur la gauche pour faire la mise au point sur des sujets plus près. Appuyer sur la molette de sélection sur la mise au point désirée.
- Lorsque la mise au point atteint sa limite inférieure ou supérieure, le symbole "▲" ou "▼" commencera à clignoter.
- Si la mise au point ne peut pas être ajustée manuellement, essayer de faire un zoom avant ou arrière, puis essayer de régler de nouveau la mise au point manuelle.

5 TERMINER LE RÉGLAGE DE LA MISE AU POINT

Appuyer sur la molette de sélection. Le réglage de la mise au point est terminé. L'indication change de "FOCUS" à "MANUAL".

- Si vous voulez refaire la mise au point, recommencer à partir de l'étape 2.

Pour revenir à la mise au point automatique (autofocus) . . .

.... tourner la molette de sélection pour afficher "AUTO", puis la presser dans l'étape 3. Les indicateurs de mise au point manuelle disparaissent. Ou régler la molette d'alimentation sur "A".

REMARQUES:

- Si "FOCUS" n'est pas affiché, le réglage manuel de la mise au point n'est pas disponible. Appuyer sur la touche ON/OFF pendant plus d'une seconde ou reprendre à partir de l'étape 2 pour le faire apparaître.
- La mise au point manuelle est conseillée dans les situations suivantes:
 - Lorsque vous filmez un mur plat, un ciel bleu ou un objet peu ou pas du tout contrasté.
 - Quand des fils électriques ou d'autres obstacles se trouvent entre le camescope et le sujet.
 - Quand vous filmez des objets avec une forme ou des motifs détaillés.
 - Quand vous filmez sous une lumière fluorescente ou scintillante.

Commande d'exposition

En principe, l'exposition est automatique. Cependant, lorsque le fond est trop lumineux ou trop sombre par rapport au sujet, l'exposition peut être corrigée manuellement. Le réglage usine est "AUTO".

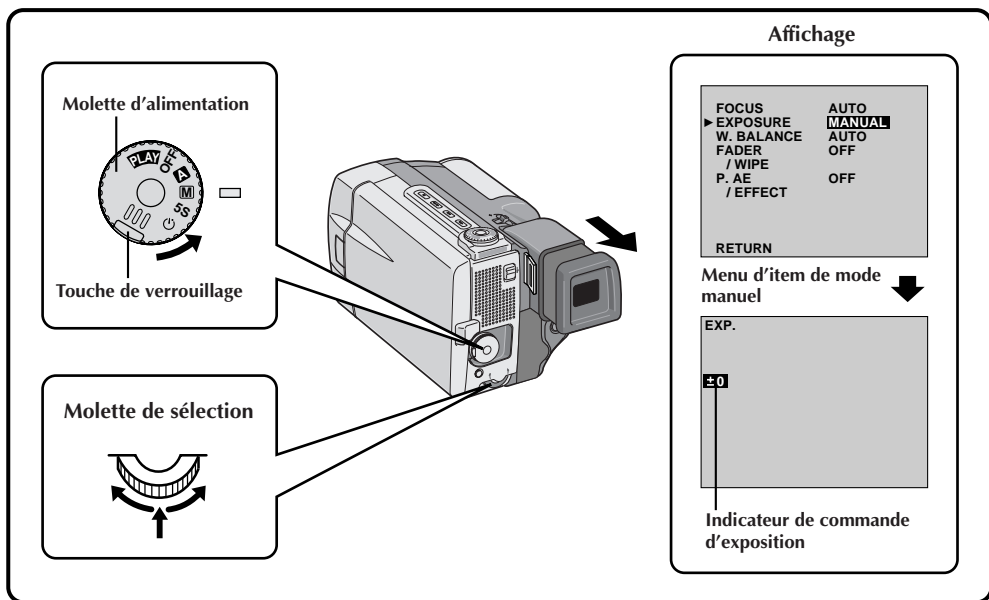

1 SÉLECTIONNER LE MODE DE FONCTIONNEMENT

Tourner d'abord la molette d'alimentation sur "M" tout en appuyant sur la touche de verrouillage située sur la molette, s'assurer que l'écran LCD est complètement ouvert ou que le viseur est tiré.

2 AVOIR ACCÈS AU MENU D'ITEM DE MODE MANUEL

Appuyer sur la molette de sélection. Le menu d'item de mode manuel apparaît.

3 AVOIR ACCÈS À LA COMMANDE D'EXPOSITION

Déplacer le curseur et la barre lumineuse sur "EXPOSURE" en tournant la molette de sélection, puis la presser. Tourner la molette de sélection pour afficher "MANUAL", puis la presser. Le menu d'item de mode manuel disparaît et "EXP." et l'indicateur de commande d'exposition sont affichés.

4 AJUSTER L'EXPOSITION

Tourner la molette de sélection dans un sens ou l'autre pour rendre l'image plus lumineuse ou plus sombre. Appuyer sur la molette de sélection sur l'exposition désirée.

- La plage de réglage est de -6 à +6.

5 TERMINER LE RÉGLAGE DE L'EXPOSITION

Appuyer sur la molette de sélection. Le réglage de l'exposition est terminé. L'indication change de "EXP." à "MANUAL".

- Si vous voulez régler de nouveau l'exposition, reprendre l'étape 2.

Pour revenir à la commande d'exposition automatique . . .

..... tourner la molette de sélection pour afficher "AUTO" puis la presser dans l'étape 3. L'indicateur de commande d'exposition disparaît. Ou régler la molette d'alimentation sur "A".

REMARQUES:

- Si "EXP." n'est pas affiché, la commande d'exposition manuelle n'est pas disponible. Appuyer sur la touche ON/OFF pendant plus d'une seconde ou reprendre à partir de l'étape 2 pour le faire apparaître.
- Le réglage manuel de l'exposition est conseillé dans les situations suivantes:
 - Lorsque vous filmez sous un éclairage indirect ou lorsque l'arrière-plan est trop lumineux.
 - Quand vous filmez un fond reflétant naturellement la lumière (sable ou neige).
 - Quand le fond est sombre dans l'ensemble ou que le sujet est clair.

Commande de luminosité de l'écran LCD

Pour ajuster la luminosité de l'écran LCD, tourner la molette de sélection (p. 24). Notez que la luminosité réelle de l'image enregistrée ne peut pas être changée en tournant cette molette.

Verrouillage de l'iris

Utiliser cette fonction pour filmer un sujet mobile, faire un zoom, quand le sujet change de distance (par conséquent sa taille sur l'écran LCD ou dans le viseur), ou quand vous voulez verrouiller le niveau de luminosité.

Quand le sujet est rapproché, laissez l'iris verrouillé. Même si le sujet s'éloigne de vous, l'image ne sera pas sombre.

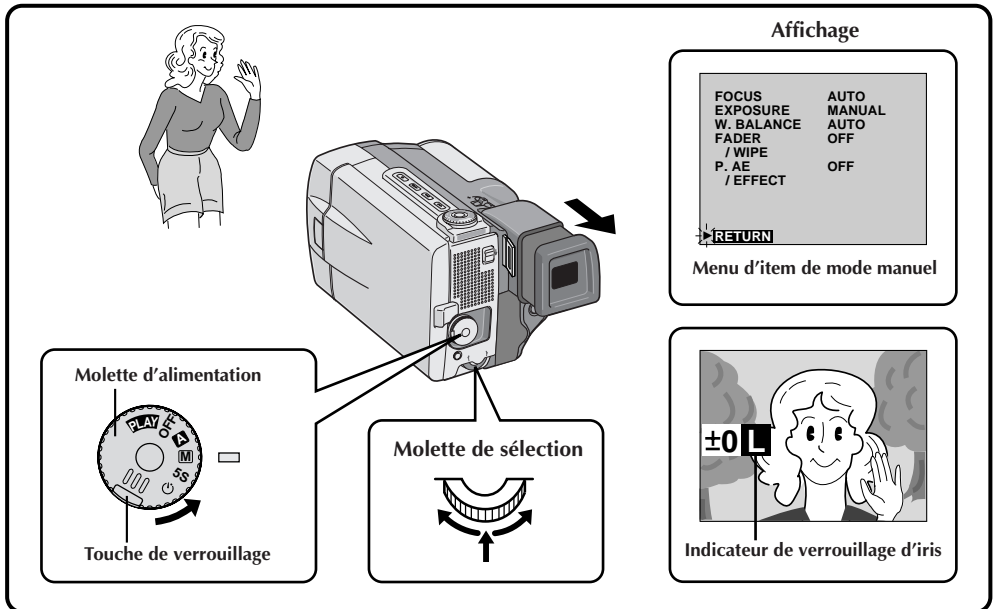

1 SÉLECTIONNER LE MODE DE FONCTIONNEMENT

Tourner d'abord la molette d'alimentation sur "M" tout en appuyant sur la touche de verrouillage située sur la molette, s'assurer que l'écran LCD est complètement ouvert ou que le viseur est tiré.

2 AVOIR ACCÈS AU MENU D'ITEM DE MODE MANUEL

Appuyer sur la molette de sélection. Le menu d'item de mode manuel apparaît.

3 AVOIR ACCÈS À LA COMMANDE D'EXPOSITION

Déplacer le curseur et la barre lumineuse sur "EXPOSURE" en tournant la molette de sélection, puis la presser. Tourner la molette de sélection pour afficher "MANUAL", puis la presser. "EXP." est affiché.

4 CENTRER LE SUJET, VERROUILLER L'IRIS

Ajuster le zoom pour que le sujet remplisse l'écran LCD ou le viseur, puis maintenir la molette de sélection pressée pendant plus de 2 secondes. L'affichage du réglage d'exposition et "□" apparaissent, indiquant que l'iris est verrouillé. Appuyer sur la molette de sélection. L'indication affichée dans le coin supérieur gauche change de "EXP." à "MANUAL".

Pour revenir à la commande automatique de l'iris...

.... tourner la molette de sélection pour afficher "AUTO" puis la presser dans l'étape 3. L'indicateur de commande d'exposition et "□" disparaissent. Ou régler la molette d'alimentation sur "A".

REMARQUES:

Le verrouillage de l'iris est recommandé dans les situations suivantes:

- Lorsque vous filmez un fond réfléchissant naturellement la lumière, comme à la plage ou sur les pistes de ski.
- Lorsque vous filmez un sujet éclairé par un projecteur.
- Lorsque le sujet s'éloigne.
- Lorsque vous faites un zooming.

Pour verrouiller la commande d'exposition et l'iris...

.... après l'étape 3, ajuster l'exposition en tournant la molette de sélection. Puis verrouiller l'iris dans l'étape 4. Pour un verrouillage automatique, tourner la molette de sélection pour afficher "AUTO", puis la presser dans l'étape 3. L'iris devient automatique au bout de 2 secondes.

Iris

L'iris fonctionne comme la pupille de l'oeil humain. Dans un environnement bien éclairé, la pupille humaine se contracte pour ne pas laisser passer trop de lumière. Quand l'éclairage est faible, la pupille se dilate pour laisser passer plus de lumière.

Réglage de la balance des blancs

Un terme qui renvoie à l'exactitude de la reproduction des couleurs sous différents éclairages. Si la balance des blancs est correcte, toutes les autres couleurs seront bien reproduites.

En principe, la balance des blancs est réglée automatiquement. Toutefois, l'utilisateur de caméscope expérimenté pourra préférer commander cette fonction manuellement et atteindre une reproduction de couleur/teinte plus professionnelle.

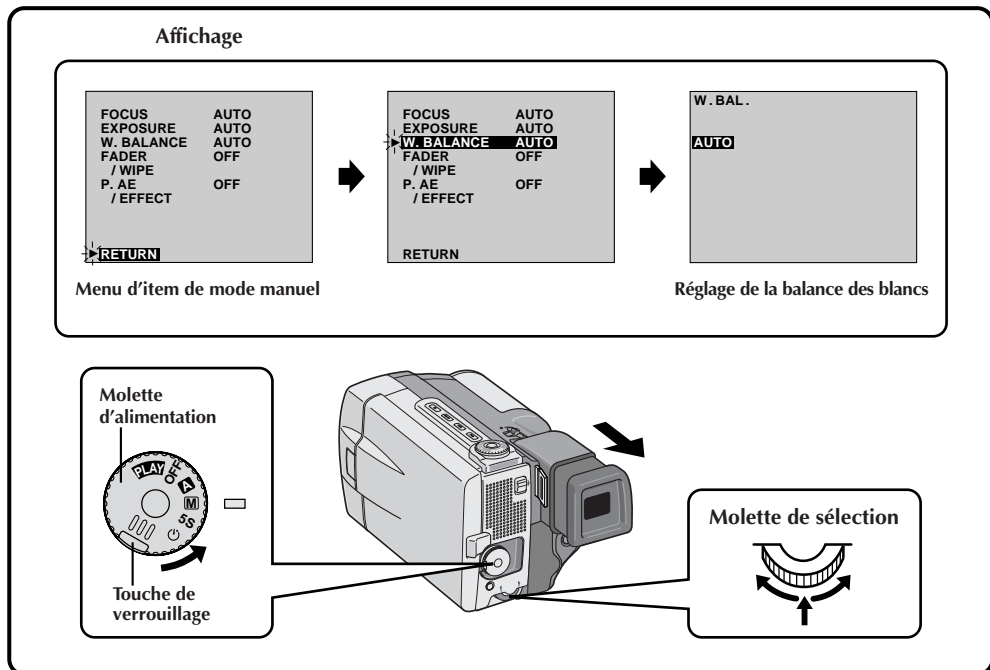

1 SÉLECTIONNER LE MODE DE FONCTIONNEMENT

Tourner d'abord la molette d'alimentation sur "M" tout en appuyant sur la touche de verrouillage située sur la molette, s'assurer que l'écran LCD est complètement ouvert ou que le viseur est tiré.

2 AVOIR ACCÈS AU MENU D'ITEM DE MODE MANUEL

Appuyer sur la molette de sélection. Le menu d'item de mode manuel apparaît.

3 AVOIR ACCÈS AU RÉGLAGE DE LA BALANCE DES BLANCS

Déplacer le curseur et la barre lumineuse sur "W.BALANCE" en tournant la molette de sélection, puis la presser. Le menu d'item de mode manuel disparaît et "W.BAL." apparaît dans le coin supérieur gauche et "AUTO" apparaît sur l'écran.

4 RÉGLER LES PARAMÈTRES DE FONCTION

Tourner la molette de sélection pour boucler sur les réglages disponibles pour la fonction sélectionnée, et arrêter lorsque le réglage voulu apparaît.

5 FERMER LE RÉGLAGE DE LA BALANCE DES BLANCS

Appuyer de nouveau sur la molette de sélection. La sélection est terminée. L'indication "W. BAL." change en "MANUAL".

Pour revenir à la balance des blancs automatique . . .

..... sélectionner "AUTO" dans l'étape 3. Ou régler la molette d'alimentation sur "A".

REMARQUE:

La balance des blancs ne peut pas être utilisée quand les effets P.AE/EFFECT, SEPIA ou MONOTONE sont en service.

AUTO— La balance des blancs est ajustée automatiquement. C'est la position préréglée en usine.

"☀"— Quand vous utilisez une torche vidéo ou un éclairage similaire.

"☁"— Pour filmer à l'extérieur un jour couvert.

"☀"— Pour filmer à l'extérieur un jour de beau temps.

"☁"— Pour filmer un sujet sur lequel la balance des blancs a déjà été réglée (☞ p. 51).

Balance des blancs manuelle

Si le caméscope est utilisé en mode manuel, effectuer le réglage manuel de la balance des blancs en filmant sous différents types d'éclairage.

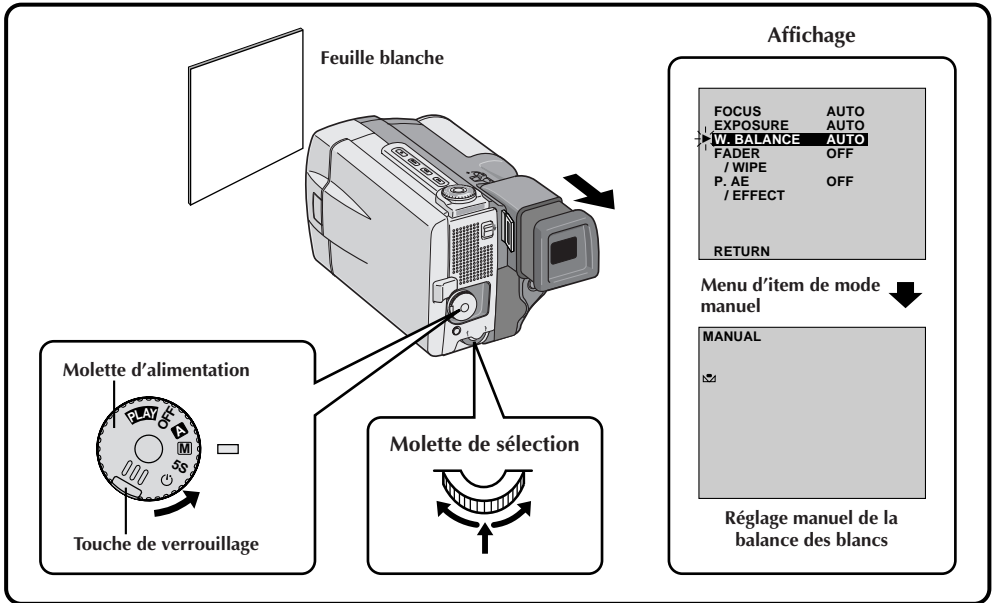

1 SÉLECTIONNER LE MODE DE FONCTIONNEMENT

Suivre les étapes 1 à 4 du réglage de la balance des blancs (☞ p. 50), sélectionner "MAN.".

2 RÉGLER LA BALANCE DES BLANCS

Tenir une feuille de papier blanc devant le sujet. Ajuster le zoom ou se déplacer pour que la feuille blanche remplisse l'écran.

3 ENTRER LE RÉGLAGE

Appuyer sur la touche de sélection jusqu'à ce que commence à clignoter.

- Lorsque le réglage est terminé, s'arrête de clignoter.

4 SORTIR DU RÉGLAGE MANUEL DE LA BALANCE DES BLANCS

Appuyer sur la molette de sélection. L'indication "W.BAL." change en "MANUAL" et uniquement l'indicateur de balance des blancs manuelle est affiché.

Pour changer la teinte de l'enregistrement . . .

.... à l'étape 2, remplacez la feuille blanche par une feuille de couleur. La balance des blancs se règle en fonction de la couleur et la teinte générale de l'image change. Du papier rouge donne une teinte verte sombre, du papier bleu, une teinte orangée et du papier jaune, un violet sombre.

REMARQUES:

- Un sujet peut être filmé sous différents types d'éclairage en intérieur (lumière naturelle, lumière fluorescente, bougies, etc.). La température de couleur étant différente selon le type de lumière, la teinte du sujet varie en fonction des réglages de la balance des blancs. Utilisez cette fonction pour obtenir une image plus naturelle.
- Le réglage de la balance des blancs effectué dans le mode de la balance des blancs manuelle reste mémorisé même après la mise hors tension de l'appareil ou le retrait de la batterie.

Vous pouvez voir ce que vous avez enregistré sur l'écran LCD.

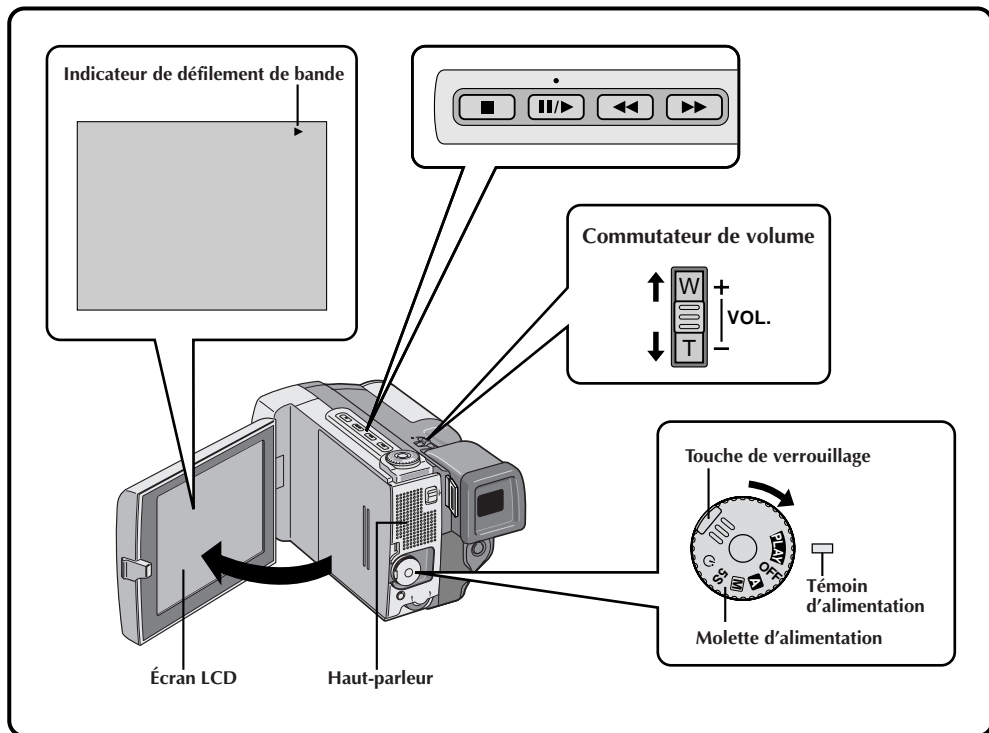

1 SÉLECTIONNER LE MODE DE FONCTIONNEMENT

Tourner la molette d'alimentation sur "PLAY" tout en appuyant sur la touche de verrouillage située sur la molette. Le témoin d'alimentation s'allume.

2 OUVRIR L'ÉCRAN LCD

Ouvrir l'écran LCD.

- Lorsque le viseur est tiré, l'écran LCD ne peut pas être utilisé.

3 REMBOBINER LA BANDE

Appuyer sur ◀◀. ◀◀ est affiché. Si vous rembobinez complètement la bande, elle s'arrête automatiquement.

4 REGARDER L'ENREGISTREMENT

Appuyer sur II/▶. ▶ apparaît et les prises de vues enregistrées peuvent être regardées. Le son est sorti sur le haut-parleur.

5 TERMINER LA LECTURE

Appuyer sur ■. Régler la molette d'alimentation sur "OFF".

- Pour tourner sur "OFF", il n'est pas nécessaire d'appuyer sur la touche de verrouillage.

Pour effectuer une recherche rapide . . .

- appuyez sur ◀◀ ou ▶▶ après avoir appuyé sur II/▶. La bande défile à environ 9 fois la vitesse de lecture normale. Regardez sur l'écran LCD et, lorsque vous avez atteint la scène que vous voulez voir, appuyez sur ▶II. La lecture normale se poursuit.
- pendant la lecture, presser et maintenir ◀◀ ou ▶▶. La recherche continue tant que vous maintenez la touche. Une fois relâchée, la lecture normale reprend.
- un léger effet de mosaïque apparaît sur l'écran pendant la recherche à grande vitesse. Ce n'est pas un mauvais fonctionnement.

Son de lecture

Vous pouvez entendre le son pendant la lecture du haut-parleur ou en utilisant un casque d'écoute branché à la prise de casque d'écoute. Pour ajuster le volume sonore, appuyez sur le commutateur **VOL**. L'indication du volume sonore est affichée. Faire coulisser le commutateur **VOL** vers "+" pour augmenter le volume, ou vers "-" pour le réduire.

Arrêt sur image

Pour arrêter momentanément la lecture, appuyez sur II/▶. Appuyez de nouveau pour reprendre la lecture. Si l'arrêt sur image dure pendant plus de 3 minutes, le mode d'arrêt du camescope est engagé automatiquement. Au bout de 5 minutes dans le mode d'arrêt, l'alimentation du camescope est coupée automatiquement.

Lecture au ralenti

- Pour effectuer la lecture au ralenti, la télécommande est nécessaire.
- Pour passer de la lecture normale au ralenti, appuyer sur la touche Pause au point où vous voulez commencer la lecture au ralenti, pointer la télécommande vers le capteur de télécommande et appuyer sur la touche de ralenti avant ou de ralenti inverse de la télécommande. Après lecture au ralenti pendant 10 à 20 secondes environ, la lecture normale revient. La vitesse est 1/10 de la vitesse normale. Pour arrêter la lecture au ralenti en cours, appuyer sur la touche de lecture.
- Pendant la lecture au ralenti, à cause du traitement numérique de l'image, l'image peut prendre un effet de mosaïque.
- Après une pression sur la touche de ralenti avant ou inverse, l'image fixe peut être affichée pendant quelques secondes, puis l'écran peut devenir bleu pendant quelques secondes. Ce n'est pas un mauvais fonctionnement.
- Il peut y avoir une légère marge entre le point de début de la lecture au ralenti que vous avez choisi et le point de début où le camescope commence effectivement la lecture au ralenti.

REMARQUES:

- *Le son n'est pas disponible pendant la recherche à grande vitesse.*
- *Les bandes protégées contre la copie ne peuvent pas être lues. L'écran devient bleu.*

Lecture avec zoom

Les images enregistrées peuvent être agrandies jusqu'à 10X quand vous le souhaitez pendant la lecture.

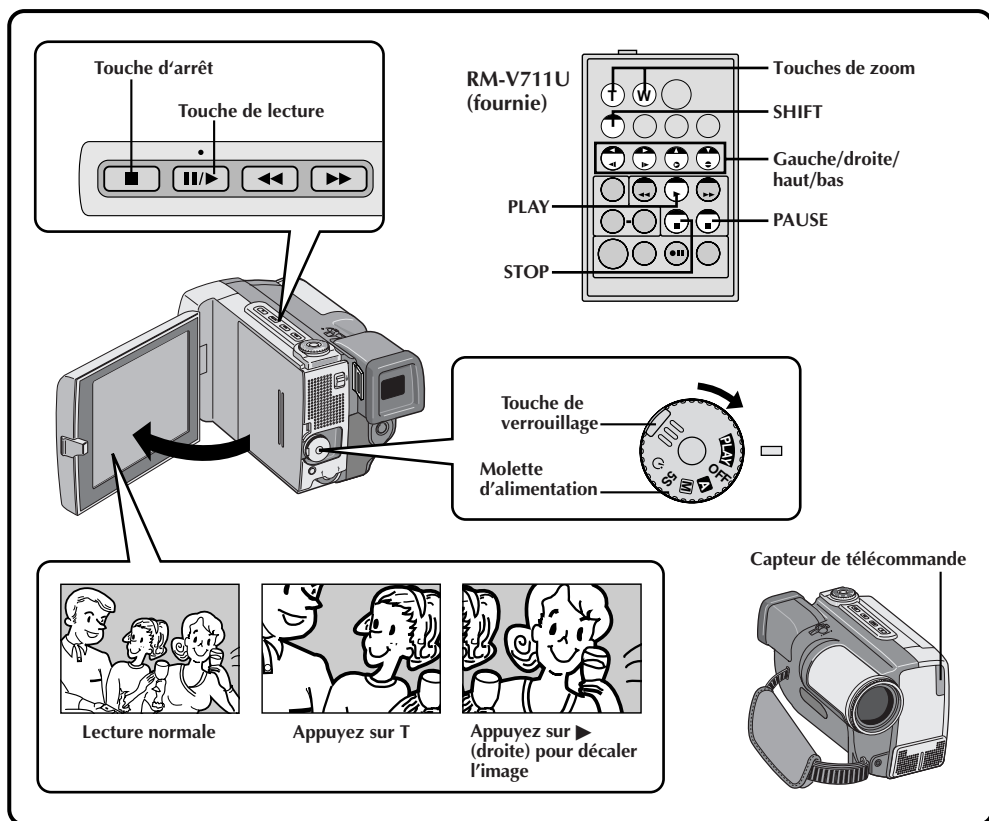

1 TROUVER UNE SCÈNE INTÉRESSANTE

Appuyer sur la touche de lecture pour lancer la lecture.

2 ACTIVER LE ZOOM

Appuyer sur les touches de zoom (T/W) sur la télécommande. S'assurer que la télécommande est pointée vers le capteur de télécommande du caméscope.

- Appuyer sur T pour rapprocher le sujet.

3 LOCALISER UNE PARTIE DE L'IMAGE AGRANDIE

Vous pouvez déplacer l'image sur l'écran pour en cadrer une partie particulière. Tout en tenant **SHIFT** enfoncée, appuyez sur ◀ (gauche), ▶ (droite), ▲ (haut) ou ▼ (bas).

4 POUR METTRE LE ZOOM HORS SERVICE

Appuyez en continu sur W jusqu'à ce que l'image redevienne normale, ou appuyez sur **STOP** puis sur **PLAY**.

REMARQUES:

- Le zoom peut également être utilisé pendant le ralenti et l'arrêt sur image.
- Si la rémanence d'image (écho vidéo) (☞ p. 55) est sélectionnée pendant la lecture avec zoom, la lecture avec zoom est annulée.
- Pendant le traitement numérique de l'image, la qualité de l'image peut souffrir.

Création d'effets spéciaux (fonction EFFECT) en lecture

Ces effets vous permettent d'être créatif lors de la lecture. Vous pouvez utiliser un des 5 effets.

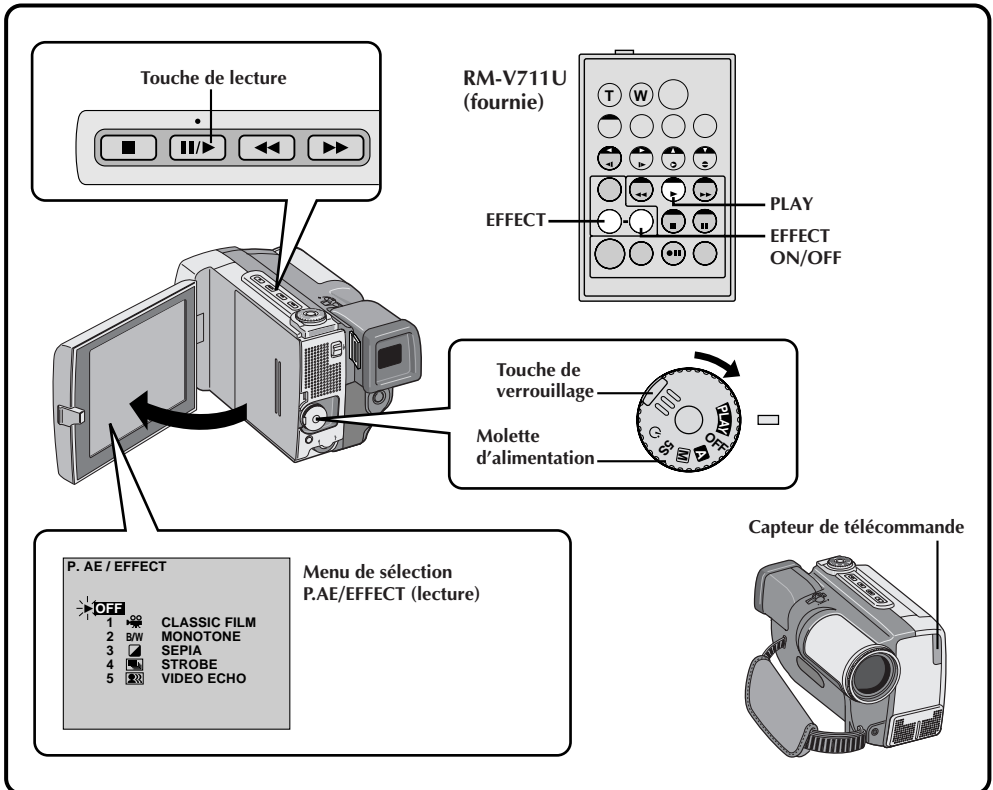

1 COMMENCER LA LECTURE

Appuyer sur la touche de lecture (▶).

2 AVOIR ACCÈS AU MENU DE SÉLECTION P. AE / EFFECT

Pointer la télécommande vers le capteur de télécommande du caméscope et appuyer sur **EFFECT**. Le menu de sélection P. AE / EFFECT apparaît.

3 SÉLECTIONNER L'EFFET

Déplacer le curseur et la barre lumineuse sur l'effet désiré en appuyant sur **EFFECT**. La fonction sélectionnée est activée et au bout de 2 secondes le menu disparaît.

REMARQUES:

- Pour désactiver l'effet sélectionné, appuyez sur **EFFECT ON/OFF** de la télécommande. Une nouvelle pression réactive l'effet sélectionné.
- Reprendre à partir de l'étape 2 si vous voulez changer l'effet sélectionné.
- Quand un effet en lecture est activé, les modes **PHOTO** (☞ p. 31) ne sont pas possibles.

Les effets qui peuvent être utilisés pendant la lecture sont *Classic Film*, *Monotone*, *Sepia*, *Strobe* et *Video Echo*. Ces effets fonctionnent de la même façon pour la lecture que pour l'enregistrement. Voir page 45 pour des informations détaillées.

Menu de lecture

Le menu de lecture vous permet de régler les fonctions suivantes:

son (32 kHz, 48 kHz), *Synchro Comp*, *Display* et *Time Code*. Les instructions suivantes sont valables pour toutes ces fonctions sauf *Synchro Comp* (☞ p. 68 et 69).

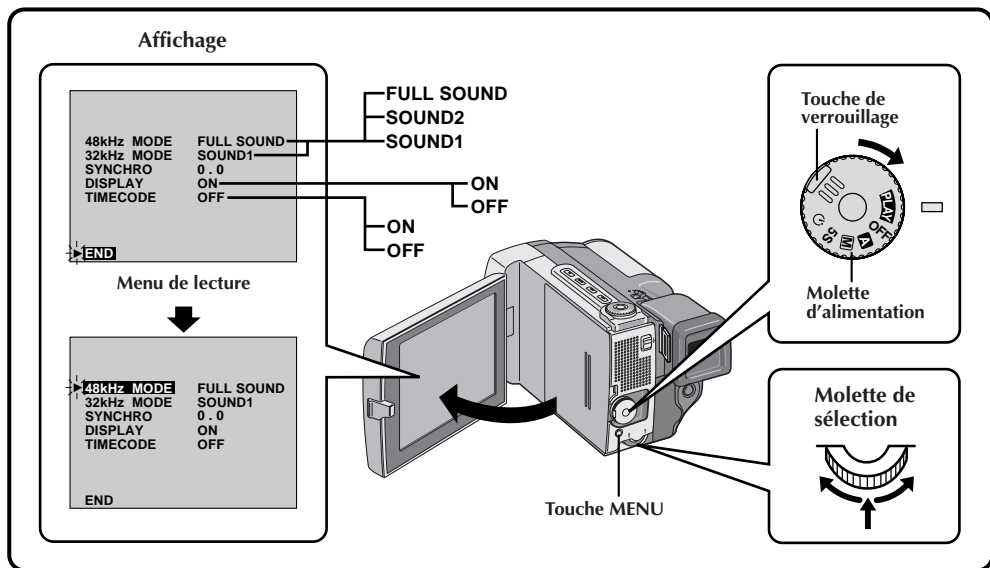

1 SÉLECTIONNER LE MODE DE FONCTIONNEMENT

Tourner la molette d'alimentation sur "PLAY" tout en appuyant sur la touche de verrouillage située sur la molette. Ouvrir complètement l'écran LCD.

2 AVOIR ACCÈS AU MENU DE LECTURE

Appuyer sur MENU. Le menu de lecture apparaît sur l'écran LCD et sur le téléviseur raccordé.

3 SÉLECTIONNER LA FONCTION

Déplacer le curseur et la barre lumineuse sur la fonction désirée en tournant la molette de sélection. Appuyer sur la molette de sélection pour activer.

4 RÉGLER LES PARAMÈTRES DE FONCTION

Tourner la molette de sélection pour boucler sur les réglages disponibles pour la fonction sélectionnée, et arrêter lorsque le réglage voulu apparaît. Puis appuyer sur la molette de sélection, le curseur et la barre lumineuse se déplacent automatiquement sur "END".

- Pour régler les paramètres d'une fonction différente, répéter les étapes 3 et 4.

5 FERMER LE MENU

Appuyer de nouveau sur la molette de sélection et le menu disparaît.

Son de lecture

Pendant la lecture, le camescope détecte automatiquement le mode dans lequel le son a été enregistré et le reproduit dans le même mode. Sélectionnez le type de son qui doit accompagner l'image de lecture (32 kHz est pré-réglé sur "SOUND 1" et 48 kHz est pré-réglé sur "FULL SOUND").

SON ENREGISTRE	AFFICHAGE	SORTIE SON
32 kHz	FULL SOUND	Son stéréo
	SOUND 1	
	SOUND 2	
48 kHz	FULL SOUND	Son stéréo
	SOUND 1	Son "L" sur les deux canaux
	SOUND 2	Son "R" sur les deux canaux

Lorsque vous regardez une cassette enregistrée à 32 kHz, si vous voulez écouter une piste sonore spécifique, ouvrez le menu de lecture et, à l'étape 3 de la page 56, sélectionnez "32 kHz MODE" et réglez-le sur "FULL SOUND", "SOUND1" ou "SOUND 2". Lors de la lecture d'une cassette enregistrée à 48 kHz, procédez de la même manière. Pour des informations détaillées sur la sortie son pendant le doublage audio, voir page 70.

REMARQUES:

- Vous pouvez aussi utiliser la touche **AUDIO MONITOR** de la télécommande RM-V711U pour changer la sortie son (sans rentrer sur le menu de lecture). Bien pointer la télécommande vers le capteur de télécommande du camescope.
- Pendant la lecture, le camescope détecte le mode dans lequel le son a été enregistré. Cependant, la détection n'est pas possible pendant l'avance ou le rebobinage rapide. Pendant la lecture, le mode de son est affiché dans le coin supérieur gauche.

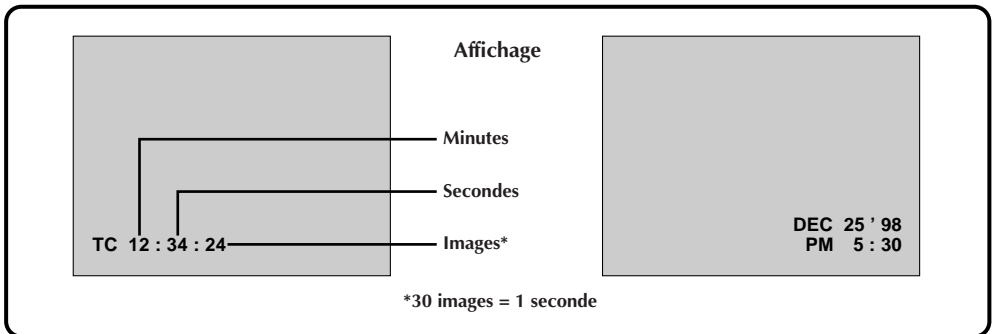

TIME CODE (Affichage du time code pendant la lecture)

Vous pouvez afficher le time code sur l'écran pendant la lecture, ce qui est particulièrement important lors du montage. Cette fonction est pré-réglée sur "OFF". Pour la mettre en service, sélectionnez "TIME CODE" sur le menu de lecture et changez le réglage (☞ p. 56).

ON– Le time code est affiché sur l'écran.

OFF– Le time code n'est pas affiché.

DISPLAY (Affichage de la date pendant la lecture)

Si l'heure a été réglée, la date est automatiquement enregistrée séparément du signal vidéo.

Vous pouvez afficher ou supprimer la date quand vous le souhaitez pendant la lecture. Cette fonction est pré-réglée sur "ON". Pour la mettre hors service, sélectionnez "DISPLAY" dans le menu de lecture et changez le réglage (☞ p. 56).

ON– La date est affichée sur l'écran.

OFF– La date n'est pas affichée.

Raccordement à un magnétoSCOPE/téléviseur

Veillez-vous référer au mode d'emploi du magnétoSCOPE et/ou du téléviseur pour raccorder les appareils.

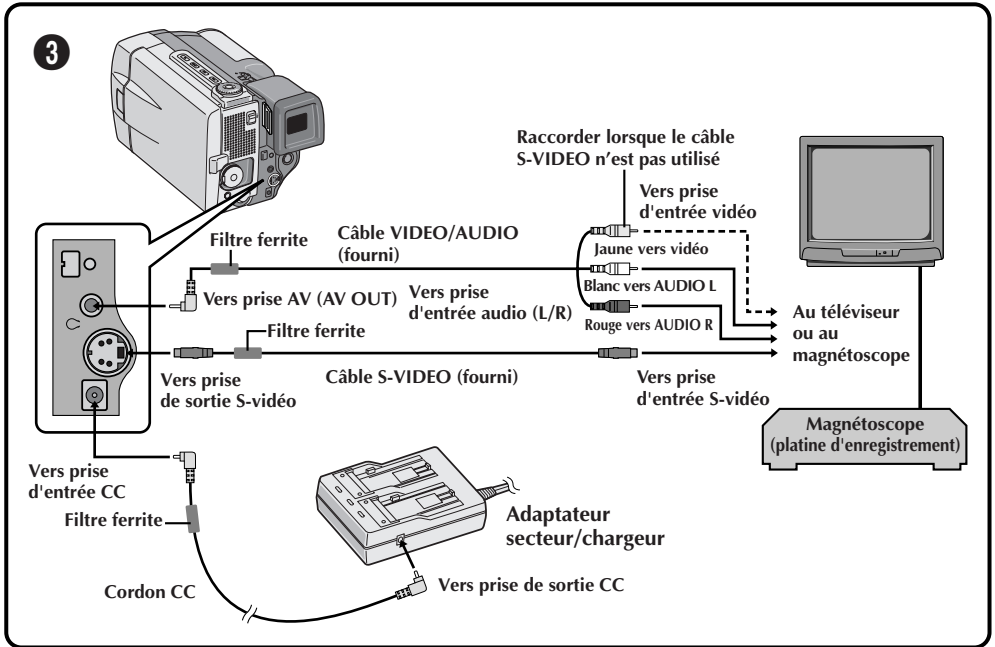

1 VÉRIFIER QUE LE CAMESCOPE EST HORS TENSION

Assurez-vous que le camescope n'est pas sous tension.

2 RACCORDER LE CAMESCOPE AU TÉLÉVISEUR OU AU MAGNÉSCOPE

Raccorder comme montré dans l'illustration (☞ p. 58).

En utilisant un magnétoscope . . . aller à l'étape 3.

Sinon . . . aller à l'étape 4.

3 RACCORDER LA SORTIE MAGNÉSCOPE À L'ENTRÉE DU TÉLÉVISEUR

Se référer au mode d'emploi de votre magnétoscope.

4 METTRE EN MARCHÉ

Tourner la molette d'alimentation sur "PLAY" tout en appuyant sur la touche de verrouillage située sur la molette et mettre en marche le téléviseur/magnétoscope.

5 SÉLECTIONNER LE MODE VIDÉO DU TÉLÉVISEUR

Régler le téléviseur sur la chaîne ou le mode approprié pour la lecture vidéo.

Pour choisir l'affichage ou non des fonctions suivantes sur le téléviseur raccordé . . .

- Date/heure, time code
... régler sur "ON" ou "OFF" dans le menu de lecture (☞ p. 56).
- Affichage du mode du son de lecture
... tourner la molette d'alimentation sur "M", appuyer sur la touche **MENU**, et régler "ON SCREEN" dans le menu de la date/heure (☞ p. 13) sur "ON" ou "OFF". Puis remettre la molette d'alimentation sur "PLAY".

REMARQUES:

- **Ne jamais raccorder d'autres câbles VIDEO/AUDIO que celui fourni, à la prise AV OUT du camescope.**
- *En utilisant le cordon CC, le câble S-VIDEO ou le câble de montage, s'assurer de raccorder l'extrémité du câble avec le filtre ferrite au camescope. Le filtre ferrite améliore les performances du matériel.*
- *Si le téléviseur/magnétoscope ne dispose que d'un connecteur audio, utiliser une fiche de conversion (disponible dans le commerce).*
- *S'assurer de régler le volume du son du téléviseur sur son niveau minimum pour éviter une pointe soudaine de son quand le camescope est mise en marche.*
- *Pour empêcher l'affichage du camescope d'apparaître sur l'écran TV pendant la lecture, appuyer sur la touche **ON/OFF** pendant plus d'une seconde.*
- *Tant que le câble VIDEO/AUDIO est branché sur la prise AV OUT, le son ne peut pas être entendu à partir du haut-parleur.*

Raccordement à un ordinateur personnel

Ce caméscope peut transférer des images fixes vers un ordinateur personnel en utilisant le logiciel fourni en raccordant comme montré dans l'illustration ci-dessous. Il est également possible de transférer des images fixes vers un ordinateur personnel disposant d'une platine de capture équipée d'une prise DV.

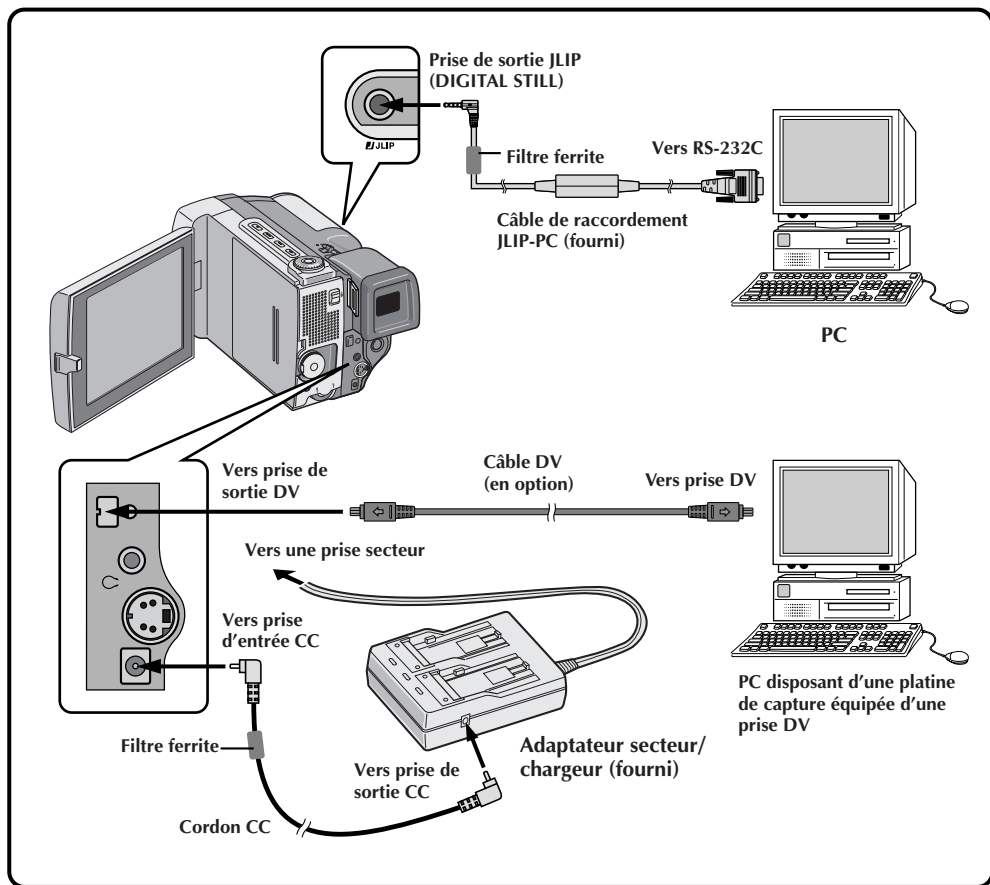

1 CONFIRMER QUE L'ALIMENTATION EST COUPÉE

S'assurer que le caméscope et le PC ont leur alimentation coupée.

2 RACCORDER LE CAMÉSCOPE AU PC

Tirer sur le cache des prises et l'ouvrir. Raccorder le caméscope à un PC en utilisant le câble en fonction du type de votre PC comme montré dans l'illustration.

3 FOURNIR L'ALIMENTATION

Raccorder le caméscope à l'adaptateur secteur/chargeur en utilisant le cordon CC, puis brancher le cordon d'alimentation de l'adaptateur secteur/chargeur à une prise de courant secteur.

4 METTRE EN MARCHÉ

Tourner la molette d'alimentation du caméscope sur "PLAY" tout en appuyant sur la touche de verrouillage située sur la molette et mettre en marche le PC.

REMARQUES:

- Pour transférer des images fixes, ne jamais utiliser la batterie installée dans le caméscope comme source d'alimentation. Utiliser l'adaptateur secteur/chargeur fourni.
- Ne jamais raccorder en même temps au caméscope le câble de raccordement JLIP-PC et le câble DV. Raccorder uniquement au caméscope le câble que vous avez l'intention d'utiliser.
- L'information de date/heure ne peut pas être saisie dans l'ordinateur personnel.
- Se référer également aux modes d'emploi du logiciel fourni et de la platine de capture équipée d'une prise DV.

Raccordement à un appareil vidéo équipé d'une prise DV

Le raccordement à l'imprimante numérique GV-DT1 (en option) vous permet d'imprimer les images ou de transférer l'image saisie à partir de l'imprimante numérique vers un ordinateur personnel. Il est également possible de copier des scènes enregistrées du caméscope vers un autre appareil vidéo équipé d'une prise DV. Cette fonction est appelée la copie numérique (☞ p. 63), qui offre pratiquement aucune dégradation d'image ou du son.

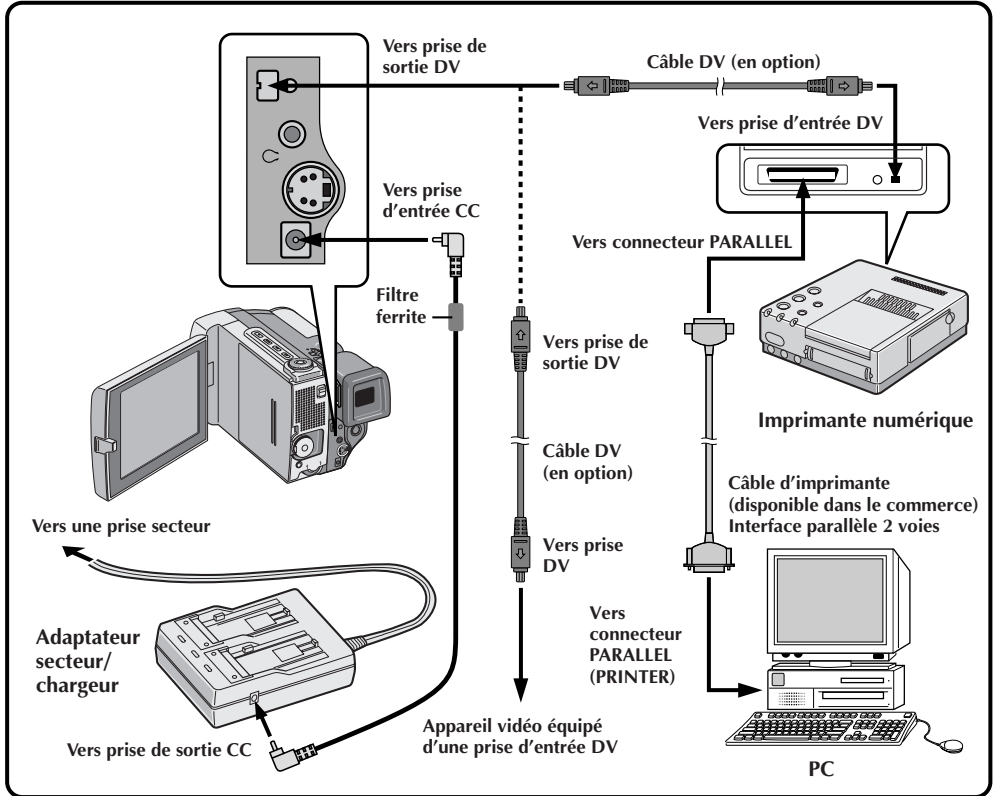

1 CONFIRMER QUE L'ALIMENTATION EST COUPÉE

S'assurer que tous les appareils ont leur alimentation coupée.

2 RACCORDER LE CAMÉSCOPE À L'IMPRIMANTE OU À L'APPAREIL VIDÉO ÉQUIPÉ D'UNE PRISE D'ENTRÉE DV

Tirer sur le cache des prises et l'ouvrir. Faire les raccordements à l'appareil que vous voulez brancher en utilisant le câble DV, comme montré dans l'illustration.

3 RACCORDER L'IMPRIMANTE AU PC

Raccorder le câble d'imprimante au connecteur PARALLELE de l'imprimante et au connecteur PARALLELE (PRINTER) du PC.

4 FOURNIR L'ALIMENTATION

Raccorder le caméscope à l'adaptateur secteur/chargeur en utilisant le cordon CC, puis brancher le cordon d'alimentation de l'adaptateur secteur/chargeur à une prise de courant secteur.

5 METTRE EN MARCHÉ

Tourner la molette d'alimentation du caméscope sur "PLAY", "A" ou "M" tout en appuyant sur la touche de verrouillage située sur la molette et mettre en marche les autres appareils.

REMARQUES:

- Vous ne pouvez pas utiliser la batterie installée dans le caméscope comme source d'alimentation car un signal numérique n'est sorti de la prise DV qu'en utilisant l'adaptateur secteur/chargeur.
- En utilisant le caméscope pour la copie, bien s'assurer de l'utiliser comme lecteur. La prise DV du caméscope est uniquement pour la sortie.
- Se référer également aux modes d'emploi des appareils raccordés.

Copie

Vous pouvez copier des scènes enregistrées du caméscope sur une cassette vidéo. Reportez-vous au mode d'emploi du magnéscope pour les détails.

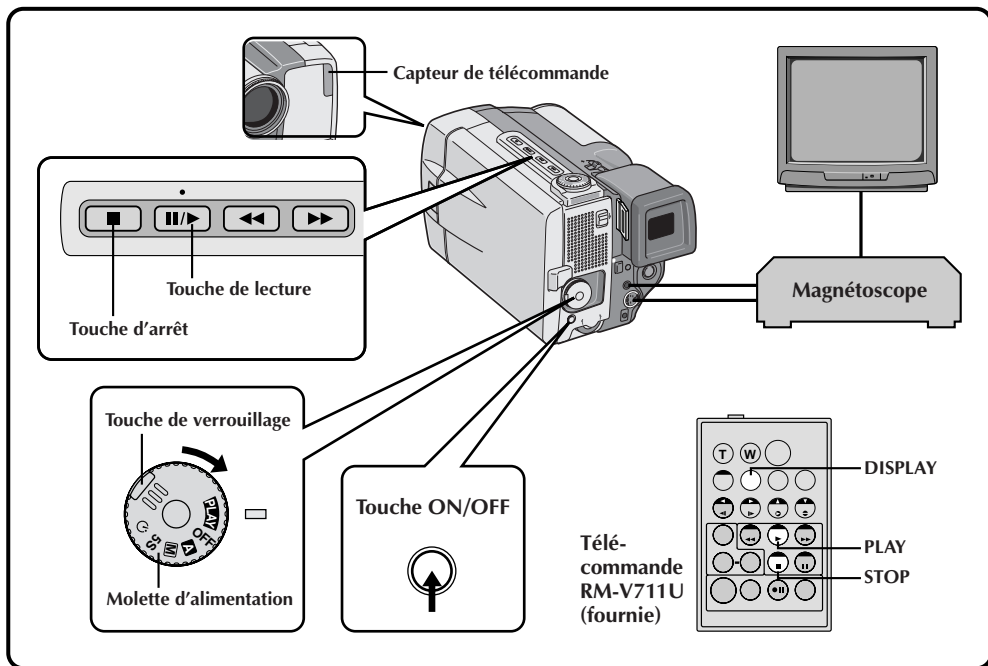

1 EFFECTUER LES RACCORDEMENTS

Raccorder le caméscope au magnéscope comme montré dans l'illustration à la page 58. Veuillez également vous référer au mode d'emploi du magnéscope avant la copie.

2 COMMENCER LA LECTURE

Appuyer sur la touche de lecture (▶) pour lire la bande source.

3 COMMENCER L'ENREGISTREMENT

Tout en regardant l'image sur le téléviseur raccordé, mettre le magnéscope en mode d'enregistrement à partir du point où vous voulez commencer l'enregistrement.

4 FAIRE UNE PAUSE D'ENREGISTREMENT

Mettre le magnéscope en mode de pause pour arrêter momentanément l'enregistrement.

5 TERMINER L'ENREGISTREMENT

Appuyer sur la touche d'arrêt (■) pour arrêter la bande source et arrêter le magnéscope.

REMARQUES:

- Vous pouvez utiliser la lecture avec zoom (☞ p. 54) ou la lecture avec la fonction EFFECT (☞ p. 55) à l'étape 2.
- Avant de commencer la copie, s'assurer que les indications n'apparaissent pas sur le téléviseur raccordé. Si elles apparaissent pendant la copie, elles seront enregistrées sur la nouvelle cassette. Pour effacer l'affichage du mode de son de lecture, appuyer sur **DISPLAY** de la télécommande RM-V711U.
- Sélectionnez "DISPLAY" et "TIME CODE" du menu de lecture (☞ p. 56) pour montrer ou cacher la date/heure et le code de temps sur l'enregistrement.
- Pour montrer ou cacher toutes les indications, appuyez sur la touche **ON/OFF** sur le caméscope pendant plus d'une seconde.

Copie numérique

Il est également possible de copier des scènes enregistrées du caméscope sur un autre appareil vidéo équipé d'une prise d'entrée DV. Comme un signal numérique est envoyé, il y a peu, voire pas de dégradation de l'image ou du son.

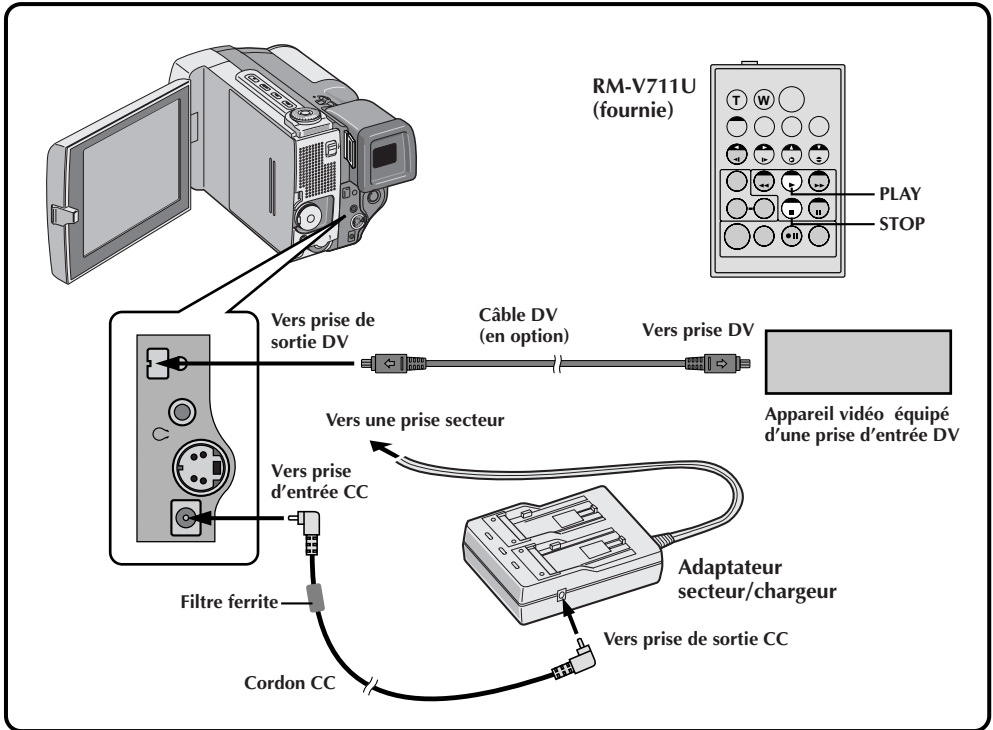

1 CONFIRMER QUE L'ALIMENTATION EST COUPÉE

S'assurer que l'alimentation du caméscope est coupée.

2 FAIRE LES RACCORDEMENTS

Raccorder le caméscope à votre appareil vidéo équipé d'une prise d'entrée DV en utilisant le câble DV (en option) comme montré dans l'illustration.

3 COMMENCER LA LECTURE

Appuyer sur la touche de lecture (▶) pour lire la bande source.

4 COMMENCER L'ENREGISTREMENT

Tout en regardant la lecture sur l'écran LCD, passer en mode d'enregistrement l'appareil vidéo équipé d'une prise DV à partir du point de la bande source que vous voulez commencer à enregistrer.

REMARQUES:

- Vous ne pouvez pas utiliser la batterie installée dans le caméscope comme source d'alimentation car un signal numérique n'est sorti de la prise DV qu'en utilisant l'adaptateur secteur/chargeur.
- En utilisant le caméscope pour la copie, bien s'assurer de l'utiliser comme lecteur. La prise DV du caméscope est uniquement pour la sortie.
- Si une section vierge est lue pendant la copie, une image anormale peut être copiée.
- Bien que le câble DV soit raccordé correctement, quelquefois l'image peut ne pas apparaître dans l'étape 3. Si ceci se produit, couper l'alimentation et faire de nouveau les raccordements.
- L'image avec des effets de fondu/volet et P.AE/Effects n'est pas sortie de la prise de sortie DV. Uniquement l'image de lecture originale est sortie de la prise.

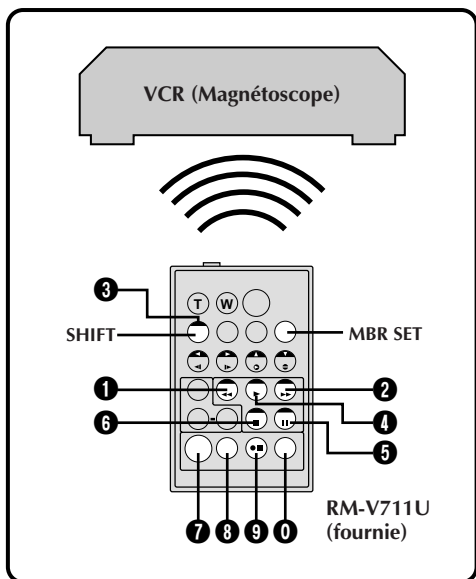

Réglage de la marque

Avant de pouvoir effectuer le montage par mémorisation de séquences (☞ p. 65 à 67), ou commander le magnétoscope en utilisant la télécommande RM-V711U, vous devez spécifier la marque du magnétoscope.

RÉGLER LE CODE DE TÉLÉCOMMANDE DE MAGNÉSCOPE

Avant utilisation, s'assurer que la pile au lithium est installée dans la télécommande RM-V711U (☞ p. 18).

1 RÉGLER LA TÉLÉCOMMANDE POUR COMMANDER LE MAGNÉSCOPE

Couper l'alimentation du magnétoscope et pointer la télécommande vers la fenêtre de réception infrarouge du magnétoscope. Puis, en se reportant à la liste des codes magnétoscope sur la gauche, tout en appuyant sur **MBR SET**, appuyer sur la touche correspondant au code (A) puis au code (B).

- Le code est réglé automatiquement une fois que vous relâchez la touche **MBR SET**, et l'alimentation du magnétoscope est mise.

2 COMMANDER LE MAGNÉSCOPE

S'assurer que l'alimentation du magnétoscope est en marche. Puis, tout en appuyant sur **SHIFT**, appuyer sur la touche de la télécommande correspondant à la fonction que vous voulez commander. Les fonctions que la télécommande peut commander sont LECTURE, ARRÊT, PAUSE, AV., RET. et ATTENTE D'ENREGISTREMENT (vous n'avez pas besoin d'appuyer sur **SHIFT** pour cette dernière).

Vous êtes alors prêt pour essayer de faire du montage par mémorisation de séquences.

IMPORTANT

Bien que la télécommande multimarque soit compatible avec les magnétoscopes JVC ainsi qu'avec de nombreux modèles d'autres fabricants, elle peut ne pas fonctionner avec votre magnétoscope ou offrir des fonctions limitées.

REMARQUES:

- Si l'alimentation du magnétoscope n'est pas mise dans l'étape 1, essayer un autre code de la liste des codes magnétoscope.
- Certains modèles de magnétoscope ne se mettent pas en marche automatiquement. Dans ce cas, mettre en marche l'alimentation manuellement et essayer l'étape 2.
- Si la RM-V711U ne peut pas commander le magnétoscope, utiliser les commandes sur le magnétoscope.
- Lorsque la pile de la télécommande est complètement usée, le code de la marque du magnétoscope que vous avez réglé sera effacé. Dans ce cas, changer la pile usée par une nouvelle pour refaire le réglage de la marque du magnétoscope.

LISTE DES CODES MAGNETOSCOPE

MARQUE DE MAGNETOSCOPE	TOUCHES (A) (B)	MARQUE DE MAGNETOSCOPE	TOUCHES (A) (B)
GE	1 1	PHILIPS	3 3
	9 2		7 2
	9 0	PANASONIC	1 3
	9 4		1 7
6 6	1 1		
HITACHI	6 6	9 4	
	6 8	1 8	
JVC	9 1	RCA	9 2
	9 6		9 4
	9 3		6 6
MAGNAVOX	9 5	6 3	
	1 1	9 0	
	7 1	SANYO	3 6
	7 6		3 5
MITSUBISHI	6 7	SHARP	1 5
	6 8		1 0
NEC	3 7	SONY	6 5
	3 8		6 0
PHILIPS	1 9		3 9
	9 5	3 1	
	1 1	TOSHIBA	6 9
	9 4		6 1
	9 1	ZENITH	1 6
	9 6		
1 2			

Montage par mémorisation de séquences

Avec la télécommande RM-V711U, vous pouvez utiliser la fonction P.AE/EFFECT pour faire des montages originaux.

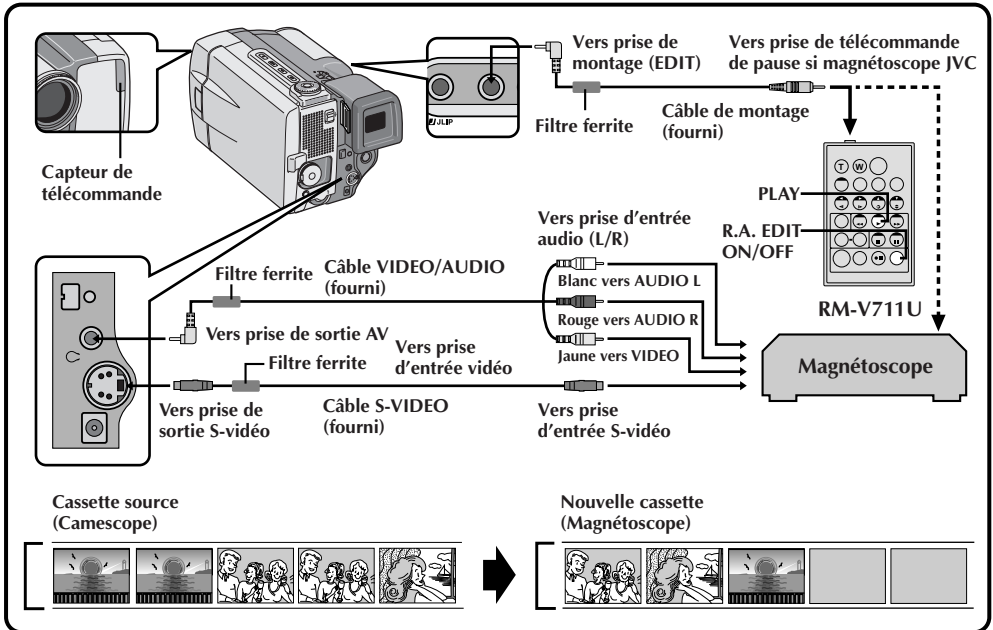

1 EFFECTUEZ LES RACCORDEMENTS

Raccordez le camescope au magnéscope et assurez-vous que l'image de lecture et le son apparaissent sur le téléviseur raccordé (☞ p. 58).

- Les raccordements doivent être effectués alors que l'alimentation est coupée. Effectuer des raccordements avec l'alimentation en marche peut conduire à des chocs électriques ou des mauvais fonctionnements.

2 LIRE LA SOURCE (SI NÉCESSAIRE)

Tournez d'abord la molette d'alimentation sur "PLAY" tout en appuyant sur la touche de verrouillage située sur la molette. Appuyez sur **PLAY** puis sur **R.A. EDIT ON/OFF** de la télécommande. Bien s'assurer de pointer la télécommande vers le capteur de télécommande du camescope.

- Le menu de montage par mémorisation de séquences apparaît sur l'écran du téléviseur ou sur l'écran LCD.

3 EXÉCUTEZ L'ENTRÉE AVEC FONDU/VOLET (SI NÉCESSAIRE)

Appuyez sur **FADE/WIPE**.

- Passez en revue tous les effets en appuyant de façon répétée et arrêtez quand l'effet souhaité apparaît.
- Vous ne pouvez pas utiliser le volet/fondu enchaîné d'images au début du programme 1.

REMARQUES:

- En utilisant un magnéscope JVC avec une prise de télécommande de pause, raccorder la prise **EDIT** sur le camescope à la prise de télécommande de pause du magnéscope en utilisant un câble de montage.
- Si vous utilisez un magnéscope JVC ne disposant pas de borne de télécommande de pause ou un magnéscope non-JVC, raccordez la prise **EDIT** du camescope à la prise de télécommande de pause de la télécommande en utilisant un câble de montage.
- Vérifiez qu'aucune indication n'apparaît sur l'écran de la télévision avant l'indication de montage par mémorisation de séquence, car ces indications seront enregistrées sur la bande neuve. Pour effacer l'affichage de lecture du son appuyez sur la touche **DISPLAY** de la télécommande RM-V711U. Pour faire apparaître ou disparaître la date et l'heure ainsi que le repère temporel sur l'enregistrement, sélectionnez "DISPLAY" et "TIME CODE" (repère temporel) sur le menu de lecture (☞ p. 56). Pour montrer ou cacher toutes les indications sauf celles pour le menu de montage par mémorisation de séquences, appuyez sur **ON/OFF** sur le camescope pendant plus d'une seconde. Lorsque le montage par mémorisation de séquences démarre l'indication disparaît afin de ne pas être enregistrée sur la bande neuve.

SUITE À LA PAGE SUIVANTE

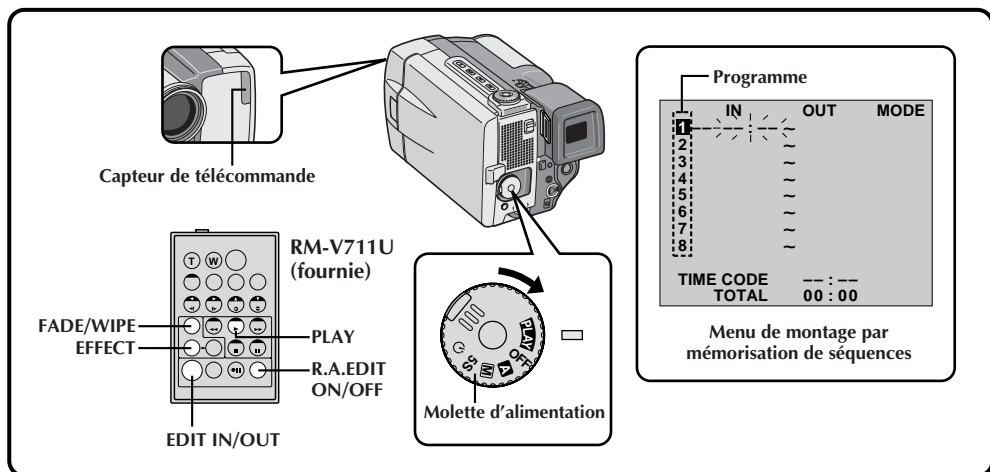

4 DÉSIGNER LE POINT D'ENTRÉE DE MONTAGE

Au début de la scène, appuyez sur **EDIT IN/OUT** de la télécommande. La position du point d'entrée de montage apparaît sur le menu de montage par mémorisation de séquences.

5 DÉSIGNER LE POINT DE SORTIE DE MONTAGE

A la fin de la scène, appuyez sur **EDIT IN/OUT**. La position du point de sortie de montage apparaît sur le menu de montage par mémorisation de séquences.

6 UTILISER LES EFFETS DE FONDU/VOLET POUR LES TRANSITIONS (SI NÉCESSAIRE)

Appuyez sur **FADE/WIPE**.

- Passez en revue les différents effets en appuyant de façon répétée sur la touche, et arrêtez quand l'effet recherché apparaît.
- Si vous sélectionnez un effet de fondu/volet pour le point de sortie de montage, l'effet est automatiquement utilisé aussi pour le point d'entrée suivant.
- Vous ne pouvez pas utiliser un effet de volet/fondu enchaîné d'image à la fin de la dernière séquence.
- Quand vous utilisez les effets de fondu/volet, le temps du fondu est compris dans le temps total (ceci ne s'applique pas pour le volet/fondu enchaîné d'images).

7 UTILISER P.AE/EFFECT (SI NÉCESSAIRE)

Appuyez sur **EFFECT**.

- Passez les différents effets en revue en appuyant de façon répétée sur la touche, et arrêtez quand l'effet recherché apparaît.
- Vous pouvez utiliser l'effet Classic Film, Monotone, Sepia, Strobe ou Video Echo.

REMARQUES:

- Avant le montage par mémorisation de séquences, s'assurer que les indications n'apparaissent pas sur le moniteur TV. Si elles apparaissent pendant le montage par mémorisation de séquences, elles seront enregistrées sur la nouvelle bande. Pour les effacer, réglez "ON SCREEN" sur "OFF" (☞ p. 27). Lorsque le montage par mémorisation de séquences commence, les indications disparaissent et ne sont pas enregistrées sur la nouvelle bande.
- Lorsque la bande source a plusieurs time codes identiques (☞ p. 23), le caméscope peut ne pas trouver le point d'entrée de montage que vous avez choisi et un mauvais fonctionnement peut se produire.
- Quand vous choisissez une scène, désignez des points d'entrée et de sortie de montage qui soient suffisamment éloignés les uns des autres.
- Si la recherche d'un point d'entrée de montage prend plus de 5 minutes, le mode d'attente d'enregistrement du magnétoscope est annulé et le montage n'a pas lieu.
- S'il y a des espaces vierges avant le point d'entrée de montage ou après le point de sortie de montage, un écran bleu risque d'être enregistré sur la cassette.
- Comme le time code n'est précis qu'à la seconde près, le temps total peut ne pas correspondre exactement au temps total du programme.
- Lorsque le caméscope est mis hors tension, tous les points de montage enregistrés (points d'entrée et de sortie) sont effacés.
- Si vous utilisez les effets Sepia ou Monotone P.AE/Effects, vous ne pouvez pas utiliser la fonction de fondu enchaîné ou fondu noir et blanc. Dans ce cas, l'indicateur correspondant se met à clignoter. Une fois que le point d'entrée de montage est enregistré, l'effet est désactivé. Pour combiner ces effets, utilisez Sepia ou Monotone pendant l'enregistrement, puis utilisez la fonction Dissolve ou Black & White Fader pendant le montage par mémorisation de séquences.
- Pendant la copie numérique, les effets de fondu/volet et P.AE/Effects ne sont pas disponibles.

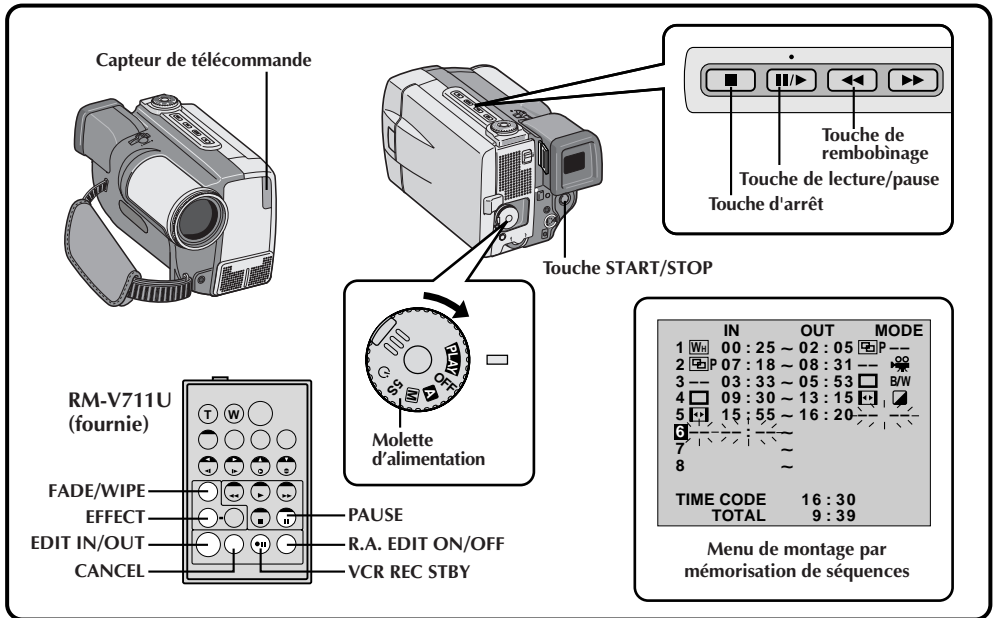

8 CONTINUEZ LE MONTAGE

Réfaitez les opérations 4 à 7 (☞ p. 66).

- Pour changer des points de montage enregistrés, appuyez sur **CANCEL** de la télécommande. Les points enregistrés disparaissent, un à un, à compter du plus récent.
- Si vous n'utilisez pas d'effet de fondu/volet ni de P.AE/Effects, répéter uniquement les étapes 4 et 5.

9 PRÉPAREZ LA CASSETTE SOURCE

Rembobiner la bande dans le camescope au début de la séquence que vous voulez monter et appuyer sur la touche de pause (II).

10 METTEZ LE MAGNÉTOSCOPE DANS LE MODE DE PAUSE D'ENREGISTREMENT

Dirigez la télécommande vers la façade du magnétoscope et appuyez sur **VCR REC STBY**, ou mettez directement le magnétoscope dans le mode de pause, enregistrement.

11 COMMENCEZ LE MONTAGE

Appuyer sur la touche **START/STOP** sur le camescope. Le montage est effectué, tel que vous l'avez programmé, jusqu'à la fin de la dernière scène enregistrée.

- Quand la copie est terminée, le camescope se met en mode de pause et le magnétoscope en mode d'attente d'enregistrement.
- Si vous n'avez pas désigné de point pour la fin de la copie, la cassette sera enregistrée entièrement jusqu'à la fin automatiquement.

12 ARRÊTEZ LE MONTAGE

Passer en mode d'arrêt pour le camescope et le magnétoscope.

Pour faire disparaître l'affichage du compteur de montage R.A., appuyer sur **R.A. EDIT ON/OFF** de la télécommande.

REMARQUES:

- Appuyer sur **R.A. EDIT ON/OFF** de la télécommande efface tous les réglages enregistrés pendant le montage par mémorisation de séquences.
- Quand le câble de montage est raccordé à la prise Pause pendant la copie, bien s'assurer que la télécommande est dirigée vers le capteur du magnétoscope et qu'aucun objet ne gêne le passage des rayons infrarouges.
- Si vous appuyez pendant la copie sur une touche du camescope, il se met automatiquement en mode de pause.
- Le montage par mémorisation de séquences peut ne pas fonctionner correctement en utilisant une bande comprenant divers time codes dupliqués (☞ p. 23).

Pour un montage encore plus précis

Certains magnétoscopes passent plus rapidement du mode d'enregistrement au mode de pause que d'autres. Même si vous déclenchez le magnétoscope en même temps que le caméscope, vous risquez de perdre quelques images, ou au contraire trouver des scènes que vous ne vouliez pas. Pour obtenir un montage net et exact, synchronisez le caméscope avec le magnétoscope.

Comparaison du décalage entre le magnétoscope et le caméscope

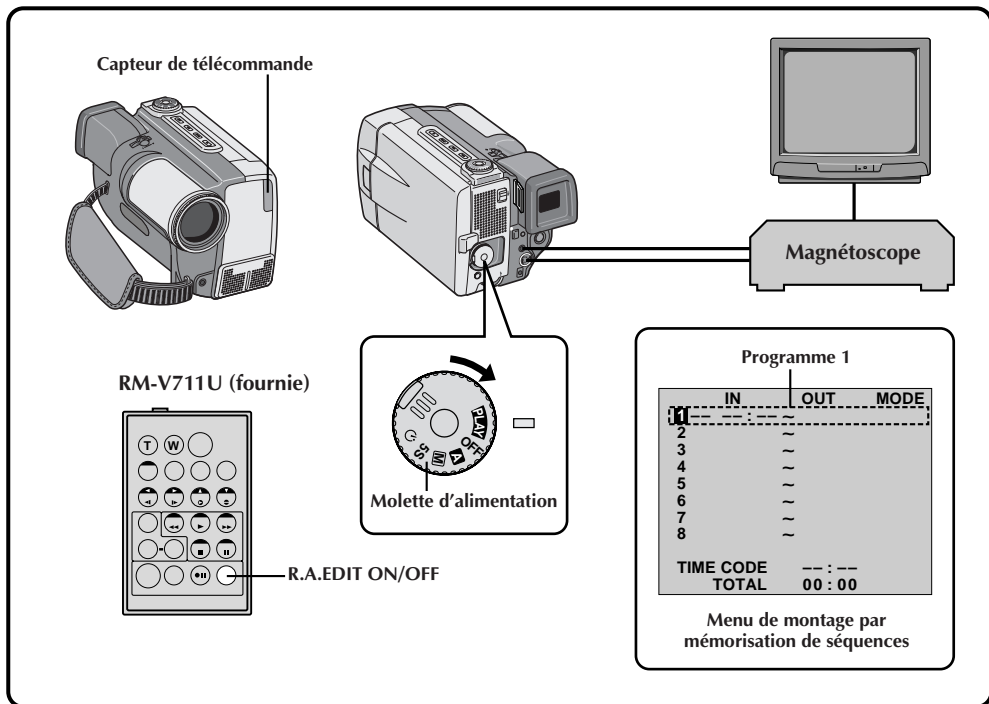

1 FAIRE LES PRÉPARATIFS POUR LE MONTAGE PAR MÉMORISATION DE SÉQUENCES

Lire la bande dans le caméscope, puis pointer la télécommande vers le capteur de télécommande du caméscope et appuyer sur R.A. EDIT ON/OFF.

- Le menu de montage par mémorisation de séquences apparaît sur l'écran du téléviseur.

2 CHOISISSEZ UNE SCÈNE

Effectuez le montage par mémorisation de séquences pour le programme 1 seulement. Pour contrôler la synchronisation du caméscope et du magnétoscope, sélectionnez le début d'une transition de scène comme point d'entrée de montage.

3 LIRE LA SCÈNE COPIÉE

- Si des images de la scène, avant la transition que vous avez choisie comme point de montage, sont enregistrées, c'est que le magnétoscope entre rapidement dans le mode d'enregistrement.
- Si la scène que vous essayez de copier a déjà commencé, c'est que le magnétoscope entre lentement en mode d'enregistrement.

Ajustement du décalage entre le magnéto-scope et le camescope

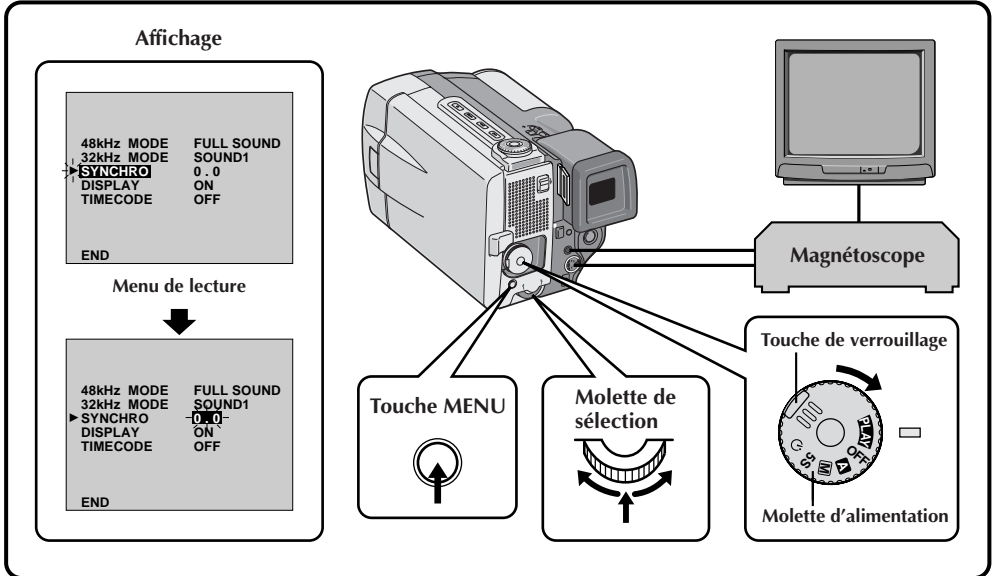
**4 AVOIR ACCÈS AU MENU DE LECTURE**

Pointer la télécommande vers le capteur de télécommande du camescope et appuyer sur **R.A. EDIT ON/OFF** pour faire disparaître le menu de montage par mémorisation de séquences, puis appuyer sur **MENU**. Le menu de lecture apparaît sur l'écran du téléviseur.

5 SÉLECTIONNER LA FONCTION

Déplacer le curseur et la barre lumineuse sur "SYNCHRO" en tournant la molette de sélection, puis la presser. La valeur pour "SYNCHRO" est illuminée.

6 EFFECTUER LA CORRECTION

En partant des comparaisons effectuées (☞ p. 68), vous pouvez alors augmenter la vitesse du magnéto-scope en tournant la molette de sélection vers la droite. Vous pouvez aussi ralentir la vitesse du magnéto-scope en tournant la molette de sélection vers la gauche. La plage de réglage est de -1,3 à +1,3 seconde, par incréments de 0,1 seconde.

7 FERMER LE MENU

Appuyer deux fois sur la molette de sélection.

- Effectuer alors le montage par mémorisation de séquences en commençant à partir de l'étape 2 à la page 65.

REMARQUES:

- Avant d'effectuer un montage par mémorisation de séquences réel, faire un montage d'essai pour vérifier que la valeur que vous avez entrée est appropriée ou non, et faire des corrections en conséquence.
- Avec certains magnéto-scopes, la différence ne peut pas être entièrement corrigée.

Doublage audio

La piste audio peut être modifiée uniquement si elle est enregistrée dans le mode 32 kHz (☞ p. 37).

REMARQUES:

- Le doublage audio n'est pas possible sur une bande enregistrée à 48 kHz, sur une bande enregistrée dans le mode LP ou sur une partie vierge de la bande.
- Pour effectuer le doublage audio tout en regardant la télévision, faire les raccordements (☞ p. 58).

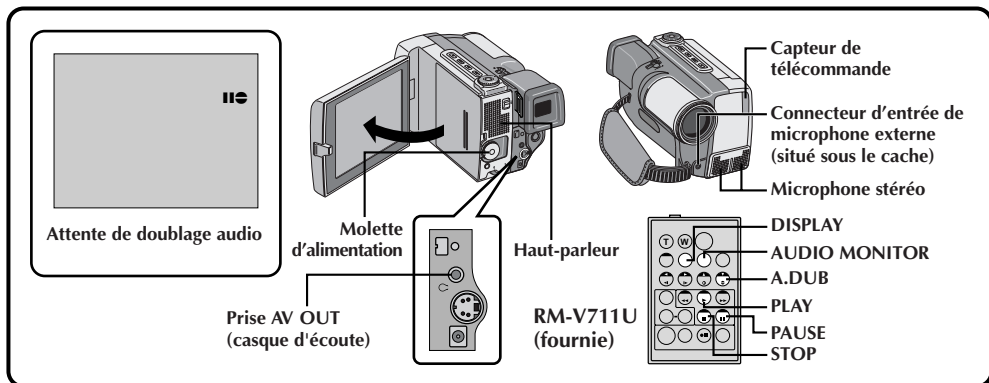

1 TROUVEZ LE POINT D'ENTRÉE DE MONTAGE

Lire la cassette pour localiser le point où le montage doit commencer, puis appuyez sur PAUSE.

2 PASSEZ EN MODE D'ATTENTE DE DOUBLAGE AUDIO

Tout en tenant **A. DUB** enfoncée sur la télécommande, appuyez sur **PAUSE**. "II" apparaît.

3 COMMENCEZ LA COPIE

Appuyez sur **PLAY**, puis commencez à parler.

- Parlez dans le microphone.

4 FAITES UNE PAUSE PENDANT LA COPIE

Appuyez sur **PAUSE**.

5 STOP DUBBING

Appuyez sur **STOP**.

REMARQUES:

- Le doublage audio est possible en utilisant un microphone en option branché au connecteur d'entrée de microphone externe (MIC).
- Alors qu'un microphone en option est raccordé, il n'est pas possible d'utiliser le microphone incorporé.
- Lors du montage sur une cassette qui a été enregistrée à 32 kHz, la nouvelle piste son n'est pas enregistrée sur la même plage que l'ancienne.
- Pour sélectionner la piste son souhaitée, appuyez sur **AUDIO MONITOR** de la télécommande.
- Si vous copiez une piste son sur un espace vierge de la cassette, le son peut présenter des coupures. Veillez à ne faire des montages que sur les parties enregistrées.
- Si un hurlement ou une rétroaction acoustique se produit pendant la lecture sur le téléviseur, éloigner le microphone du camescope du téléviseur ou baisser le volume du téléviseur.
- Le son n'est pas entendu du haut-parleur pendant le doublage audio. Pour entendre le son, brancher un casque d'écoute en option sur la prise AV OUT (casque d'écoute).
- Si vous passez de 32 kHz à 48 kHz en cours d'enregistrement, puis utilisez la bande pour le doublage audio, la copie ne sera pas possible à partir de l'enregistrement à 48 kHz.
- Pendant le doublage audio, si la bande passe sur des scènes enregistrées dans le mode LP, sur des scènes enregistrées à 48 kHz ou une partie vierge, le doublage audio s'arrête et "ERROR! REFER MANUAL" apparaît.

Son enregistré	Affichage	Sortie son
32 kHz	FULL SOUND	La nouvelle piste son et l'ancienne sont combinées et le son est en stéréo.
	SOUND 2	La nouvelle piste son est reproduite sur les deux canaux "L" et "R" en stéréo.
	SOUND 1	La piste son originale est reproduite sur les deux canaux "L" et "R" en stéréo.

Insertion vidéo

Vous pouvez enregistrer une nouvelle séquence sur une bande préenregistrée, remplaçant ainsi une partie de l'enregistrement original, avec un minimum de distorsion d'image aux points d'entrée et de sortie. L'audio d'origine reste inchangé.

REMARQUES:

- L'insertion vidéo n'est pas possible sur une bande enregistrée dans le mode LP ou sur une partie vierge d'une bande.
- Pour effectuer l'insertion vidéo tout en regardant la télévision, faire les raccordements (☞ p. 58).

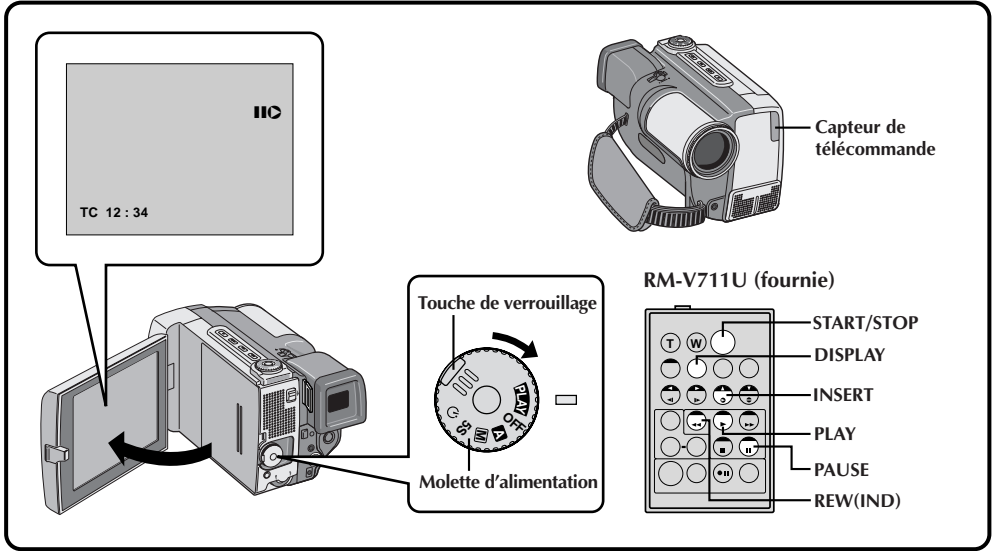

1 LOCALISER LE POINT DE SORTIE DE MONTAGE

Lire la bande pour localiser le point où vous voulez arrêter le montage. Vérifier le time code à ce point (☞ p. 57).

2 LOCALISER LE POINT D'ENTRÉE DE MONTAGE

Appuyer sur **REW** jusqu'à ce que le point soit localisé, puis appuyer sur **PAUSE**.

3 FAIRE LES PRÉPARATIFS POUR LE MONTAGE PAR INSERTION

Appuyer en continu sur **INSERT** de la télécommande, puis appuyer sur **PAUSE**. "IIC" et le time code (mn:s) apparaissent et le caméscope passe en mode de pause d'insertion.

4 COMMENCER L'ENREGISTREMENT

Appuyer sur **START/STOP** pour commencer le montage.

- Vérifier l'insertion au time code que vous avez contrôlé dans l'étape 1.

5 FAIRE UNE PAUSE PENDANT LE MONTAGE

Appuyer sur **START/STOP**. Le caméscope revient en mode de pause d'insertion. Appuyer de nouveau pour reprendre le montage.

6 ARRÊTER LE MONTAGE

Appuyer sur **STOP** alors que le caméscope est en mode de pause d'insertion.

REMARQUES:

- Des effets P.AE/Effects (☞ p. 44) peuvent être utilisés pour relever les scènes montées pendant l'insertion vidéo.
- Pour afficher le time code pendant l'insertion vidéo, ☞ p. 56.
- Quand vous effectuez le montage par insertion, les données des zones vidéo et de sous-code de la bande (☞ p. 8) sont réinscrites, et les données concernant la date et l'heure changent.
- Si vous effectuez un montage par insertion sur un espace vierge de la cassette, le son et l'image risquent d'être interrompues. Veillez à ne faire des montages que sur les sections enregistrées.
- Pendant l'insertion vidéo, si la bande passe sur des scènes enregistrées dans le mode LP ou sur une partie vierge, l'insertion vidéo s'arrête et "ERROR! REFER MANUAL" apparaît.

Si, après avoir suivi les étapes dans le tableau ci-dessous, le problème persiste, veuillez consulter le revendeur JVC le plus proche.

SYMPTÔME	CAUSES POSSIBLES	SOLUTION
1. Pas d'alimentation.	1. <ul style="list-style-type: none"> • La source d'alimentation n'est pas raccordée correctement. • La batterie est déchargée. • L'écran LCD n'est pas complètement ouvert ou le viseur n'est pas tiré pendant l'enregistrement. 	1. <ul style="list-style-type: none"> • Raccordez l'adaptateur secteur correctement (☞ p. 12). • Remplacez la batterie déchargée par une batterie pleinement chargée (☞ p. 11). • Ouvrir complètement l'écran LCD ou tirer le viseur. L'écran LCD s'allume/s'éteint lorsqu'il est ouvert/fermé de 90° environ alors que la molette d'alimentation est réglée sur n'importe quelle position sauf "OFF" si le viseur n'est pas complètement tiré.
2. "SET DATE/TIME!" apparaît.	2. <ul style="list-style-type: none"> • La batterie au lithium incorporée pour l'horloge est déchargée et la date/heure réglée précédemment est effacée. 	2. <ul style="list-style-type: none"> • Raccorder le camescope à une prise secteur en utilisant l'adaptateur secteur/chargeur pendant plus de 24 heures pour charger la batterie au lithium de l'horloge (☞ p. 13).
3. L'enregistrement ne peut pas être effectué.	3. <ul style="list-style-type: none"> • La languette de sécurité de la cassette est sur "SAVE". • La molette d'alimentation est sur "PLAY". • "TAPE END" apparaît. • Le volet de logement de cassette est ouvert. 	3. <ul style="list-style-type: none"> • Réglez la languette sur "REC" (☞ p. 12). • Régler la molette d'alimentation sur "A", "M", "5S" ou "☺" (☞ p. 19). • Changer de cassette (☞ p. 14). • Fermer le volet de cassette (☞ p. 14).
4. Aucune image.	4. <ul style="list-style-type: none"> • Le camescope n'est pas alimenté, ou il y a un autre problème. 	4. <ul style="list-style-type: none"> • Mettez le camescope hors puis sous tension. (☞ p. 21).
5. Certaines fonctions ne sont pas disponibles en utilisant la touche MENU.	5. <ul style="list-style-type: none"> • La molette d'alimentation est réglée sur "A". 	5. <ul style="list-style-type: none"> • Régler la molette d'alimentation sur une position autre que "A" (☞ p. 19).
6. Certaines fonctions ne sont pas disponibles en utilisant la molette de sélection.	6. <ul style="list-style-type: none"> • La molette d'alimentation est réglée sur "A", "5S" et "☺". 	6. <ul style="list-style-type: none"> • Régler la molette d'alimentation sur une position autre que "A", "5S" et "☺". (☞ p. 19).
7. La mise au point ne se fait pas automatiquement.	7. <ul style="list-style-type: none"> • Elle est réglée sur "MANUAL". • L'enregistrement a été effectué dans un lieu sombre, ou le contraste est faible. • L'objectif est sale ou couvert de condensation. 	7. <ul style="list-style-type: none"> • Réglez la mise au point sur "AUTO" (☞ p. 47). • Nettoyez l'objectif et contrôlez de nouveau la mise au point (☞ p. 77).
8. Impossible de mettre la cassette en place.	8. <ul style="list-style-type: none"> • Elle est dans la mauvaise position. • La tension de la batterie est trop faible. 	8. <ul style="list-style-type: none"> • Insérez la cassette dans le bons sens (☞ p. 14). • Insérez une batterie complètement chargée (☞ p. 10).
9. La lecture, le rebobinage et l'avance rapide ne fonctionnent pas.	9. <ul style="list-style-type: none"> • La molette d'alimentation n'est pas sur "PLAY". 	9. <ul style="list-style-type: none"> • Réglez la molette d'alimentation sur "PLAY" (☞ p. 52).

SYMPTÔME	CAUSES POSSIBLES	SOLUTION
10. La bande défile, mais il n'y a aucune image.	10. • Le téléviseur a des prises d'entrée audio/vidéo, mais vous n'avez pas choisi le mode vidéo sur le téléviseur. • Le volet de cassette est ouvert.	10. • Réglez le téléviseur sur le mode ou le canal approprié pour la lecture vidéo (☞ p. 58). • Fermer le volet de cassette (☞ p. 14).
11. Dans le mode 5 secondes, l'enregistrement s'arrête avant que les 5 secondes ne se soient écoulées.	11. • Le mode 5 secondes sur le menu système est réglé sur "ANIM."	11. • Sélectionnez "5S" ou "5SD" sur le menu système (☞ p. 37).
12. Impossible de faire des photographies instantanées.	12. • Le mode compression a été sélectionné	12. • Mettez le mode compression hors service (☞ p. 34).
13. Le zoom numérique ne fonctionne pas.	13. • Le zoom optique 10X a été sélectionné. • L'écho vidéo a été mis en service. • Le volet ou fondu enchaîné d'images a été utilisé pour une transition de scène. • L'enregistrement 5 secondes a été effectué avec la molette d'alimentation réglée sur "5S", mais "5SD" était sélectionné sur le menu système. • Vous avez essayé de faire des photographies instantanées pendant le zoom numérique.	13. • Arrêtez l'écho vidéo (☞ p. 45). • Attendez que l'effet de volet/fondu enchaîné d'images soit fini (☞ p. 40). • Changez le réglage du menu système ou de la molette d'alimentation (☞ p. 36). • N'essayez pas de faire des photographies instantanées quand vous utilisez le zoom numérique (☞ p. 28).
14. La fonction P.AE/Effects et les effets de fondu/volet ne peuvent pas être utilisés.	14. • La molette d'alimentation est réglée sur "M". • La molette d'alimentation est réglée sur "5S".	14. • Régler la molette d'alimentation sur "M" (☞ p. 19). • Changez le réglage de la molette d'alimentation.
15. Le fondu en noir et blanc ne fonctionne pas.	15. • Les effets Sepia ou Monotone sont en service.	15. • Mettez l'effet Sepia et Monotone hors service (☞ p. 44).
16. Le fondu enchaîné ne fonctionne pas.	16. • Les effets Sepia, Monotone ou l'obturation lente sont en service. • Le mode compression est sélectionné. • L'effet P.AE/Effect sélectionné précédemment a été changé après que la dernière scène sélectionnée pour le montage a été mémorisée.	16. • Mettez l'effet Sepia, Monotone ou l'obturation lente hors service avant de faire une transition en fondu enchaîné (☞ p. 44). • Assurez-vous que le mode compression sur le menu d'enregistrement est réglé sur "OFF" (☞ p. 34). • S'assurer d'avoir sélectionné l'effet P.AE/Effects que vous voulez avant de lancer le montage (☞ p. 44).
17. La transition de scène ne se passe pas comme espéré.	17. • En utilisant le "Fondu effacé/enchaîné d'images" (☞ p. 40) ou le "Fondu enchaîné dans le mode d'enregistrement 5 secondes" (☞ p. 28), il y a un retard d'une fraction de seconde entre le point d'arrêt de l'enregistrement précédent et le point de lancement du fondu enchaîné. C'est normal, mais ce léger retard devient particulièrement perceptible en prenant des objets se déplaçant rapidement ou pendant un panoramique rapide.	17.

SYMPTÔME	CAUSES POSSIBLES	SOLUTION
18. Le volet/fondu enchaîné d'images ne fonctionne pas.	18. • La dernière scène de montage sélectionnée est terminée. • A la fin de la dernière scène sélectionnée pour le montage, la molette d'alimentation était réglée sur "OFF". • Le camescope est hors tension.	18. • Sélectionnez le volet/fondu enchaîné d'images avant l'enregistrement. Les effets sont automatiquement activés (☞ p. 40). • Ne mettez pas le camescope hors tension après avoir désigné des points de montage, car ils seront effacés (☞ p. 40). • Le camescope s'éteint automatiquement 5 minutes après l'entrée dans le mode d'attente d'enregistrement. Continuez les opérations dans les 5 minutes qui suivent la mise en attente d'enregistrement (☞ p. 40).
19. La fonction de volet d'images ne peut pas être utilisée.	19. • L'obturation lente est activée. • Le mode de compression ou le mode cinéma est sélectionné dans le menu d'enregistrement.	19. • Assurez-vous que ni le mode de compression ni le mode cinéma ni l'obturation lente sont en service quand vous utilisez la fonction de volet d'images (☞ p. 34, 45).
20. Bien que l'obturation lente ne soit pas sélectionnée, l'image donne l'impression qu'elle est activée.	20. • En filmant dans l'obscurité l'appareil devient plus sensible à la lumière et l'image revêt un effet similaire à l'obturation lente.	20. • Si vous voulez que l'éclairage semble plus naturel, régler GAIN UP sur "AGC" ou "OFF" dans le menu d'enregistrement (☞ p. 34).
21. L'écho vidéo ne fonctionne pas.	21. • Le volet/fondu enchaîné d'images est en service. • Le mode compression est sélectionné sur le menu d'enregistrement. • Une entrée ou sortie en fondu est en cours (fondu au blanc, fondu au noir ou fondu noir et blanc).	21. • Assurez-vous que le mode compression est sur "OFF" (☞ p. 34). • N'essayez pas d'utiliser l'écho vidéo pendant l'entrée ou la sortie en fondu (☞ p. 38).
22. Il n'y a pas d'effet stroboscopique quand les effets Classic Film ou Strobe sont en service.	22. • Le volet/fondu enchaîné d'images est en service.	22. • N'essayez pas d'utiliser les effets Classic Film ou Strobe pendant la transition d'une scène (☞ p. 45).
23. La balance des blancs ne peut pas être activée.	23. • Les effets Sepia ou Monotone sont en service.	23. • Mettez les effets Sepia ou Monotone hors service avant de régler la balance des blancs (☞ p. 44).
24. Lorsque vous filmez un sujet éclairé par une lumière intense, des lignes verticales apparaissent.	24. • Le contraste est trop important. Le camescope fonctionne normalement.	24. _____
25. Quand l'écran est en plein soleil pendant la prise de vues, il devient rouge ou noir pendant un moment.	25. • Ce n'est pas un mauvais fonctionnement.	25. _____

SYMPTÔME	CAUSES POSSIBLES	SOLUTION
26. Le son et l'image sont parasités.	26. • Si le doublage audio ou l'insertion vidéo ont été répétés trop souvent sur la même section de la bande, l'image et le son peuvent être parasités.	26. • Utilisez une nouvelle cassette, ou une cassette qui a peu servi pour le doublage audio et l'insertion vidéo (☞ p. 70, 71).
27. Pendant l'enregistrement, la date/heure n'apparaît pas.	27. • "DISPLAY" est réglé sur "OFF" dans le menu date/heure. • La prise de vues interface est effectuée.	27. • Réglez "DISPLAY" sur "ON" dans le menu date/heure (☞ p. 13). • Pendant la prise de vues interface, la date/heure n'apparaît pas (☞ p. 25). • Appuyer sur la touche ON/OFF pendant plus d'une seconde pour faire apparaître les indications (☞ p. 24).
28. Les indicateurs et les messages n'apparaissent pas sur l'écran.	28. • "ON SCREEN" est réglé sur "OFF" dans le menu de date/heure.	28. • Régler "ON SCREEN" sur "ON" dans le menu de date/heure (☞ p. 27). • Appuyer sur la touche ON/OFF pendant plus d'une seconde pour faire apparaître les indications (☞ p. 24).
29. Les indications n'apparaissent pas sur l'écran LCD ou dans le viseur.	29. • Vous avez fait disparaître les indications.	29. • Appuyer sur la touche ON/OFF pendant plus d'une seconde pour faire apparaître les indications (☞ p. 24).
30. Les images sur l'écran LCD apparaissent sombres ou blanchâtres.	30. • Dans des endroits sujets à basse température, les images deviennent sombres à cause des caractéristiques de l'écran LCD. Lorsque ceci se produit, les couleurs affichées diffèrent de celles réellement enregistrées. Ce n'est pas un défaut du camescope. • Lorsque la lampe fluorescente de l'écran LCD atteint sa limite de durée de service, les images sur l'écran LCD deviennent sombres. Veuillez consulter le revendeur JVC le plus proche.	30. • Ajustez la luminosité et l'angle de l'écran LCD (☞ p. 24, 25).
31. L'arrière de l'écran LCD est chaud.	31. • La lampe utilisée pour illuminer l'écran LCD fait qu'il devient chaud.	31. • Fermez l'écran LCD pour l'éteindre ou réglez la molette d'alimentation sur "OFF", et laissez l'appareil refroidir (☞ p. 21).
32. Les indicateurs et la couleur des images sur l'écran LCD ne sont pas clairs.	32. • Ce qui peut arriver lorsque la surface ou le bord de l'écran LCD est pressé.	32. _____
33. Les images sur l'écran LCD sont instables.	33. • Le volume du haut-parleur est trop fort.	33. • Baissez le volume du haut-parleur (☞ p. 53).
34. L'écran LCD et l'objectif sont devenus sales (ex. empreintes digitales).	34. _____	34. • Essayez les gentiment avec un chiffon doux. Essuyer fortement peut causer des dommages.

SYMPTÔME	CAUSES POSSIBLES	SOLUTION
35. Les indications de l'écran LCD clignotent.	35. • Certains effets FADE/WIPE, P.AE/Effects, le stabilisateur numérique d'image et d'autres fonctions qui ne peuvent pas être utilisés ensemble sont sélectionnés.	35. • Relire les sections couvrant les effets FADE/WIPE, P.AE/Effects et le stabilisateur numérique d'image (☞ p. 35, 38 à 45).
36. Des points lumineux colorés apparaissent sur l'écran LCD ou dans le viseur.	36. • L'écran LCD et le viseur sont fabriqués avec une technologie de haute précision. Toutefois, des points noirs ou brillants de lumière (rouge, vert ou bleu) peuvent apparaître constamment sur l'écran. Ces points ne sont pas enregistrés sur la bande. Ce n'est pas un défaut de l'appareil (Points efficaces: supérieurs à 99,99%).	36. _____
37. Les indications de l'écran LCD sont distordues.	37. • Pendant la lecture d'une partie non enregistrée, en recherche à grande vitesse et en arrêt sur image, les indications de l'écran LCD apparaissent distordues. Ce n'est pas un défaut.	37. _____
38. Un symbole inhabituel apparaît sur l'écran LCD ou dans le viseur.	38. _____	38. • Se reporter à la partie du mode d'emploi se rapportant aux indications de l'écran LCD/du viseur (☞ p. 81 à 83).
39. Une indication d'erreur (E01 – E07) apparaît sur l'écran LCD ou dans le viseur.	39. • Problème quelconque. Dans ce cas, les fonctions du camescope ne peuvent pas être utilisées.	39. • Retirer la source d'alimentation (batterie, etc.) et appuyer sur la touche RESET, et attendre quelques minutes que l'indication disparaisse. Quand elle a disparu, vous pouvez utiliser de nouveau le camescope. Si l'indication reste, bien que vous avez suivi la procédure ci-dessus deux ou trois fois, veuillez consulter le revendeur JVC le plus proche.
40. L'Indicateur de charge sur l'adaptateur secteur/chargeur ne s'allume pas.	40. • La température de la batterie est très élevée/basse. • La charge est difficile dans des endroits sujets à des températures très élevées/basses.	40. • Pour protéger la batterie, il est recommandé de la charger dans des endroits avec une température de 10°C à 30°C (☞ p. 11).
41. L'indicateur de mode d'enregistrement "LP" clignote sur l'écran LCD ou dans le viseur.	41. • Ceci se produit lorsque l'enregistrement dans le mode LP n'est pas disponible. Après le clignotement de l'indicateur, le mode d'enregistrement passe sur "SP" et l'enregistrement est fait.	41. _____
42. • L'image n'apparaît pas sur l'écran LCD	42. • Le viseur est tiré. • Le réglage de luminosité de l'écran LCD est trop sombre.	42. • Repousser le viseur. • Ajuster la luminosité de l'écran LCD (☞ p. 24). • Si l'écran est incliné vers le haut de 180 degrés, ouvrir complètement l'écran (☞ p. 25).
43. Quand l'image est imprimée à partir de l'imprimante, une barre noire apparaît dans le bas de l'écran.	43. • Ce n'est pas un mauvais fonctionnement.	43. • En enregistrant avec le stabilisateur numérique d'image réglé sur "ON" (☞ p. 35) ceci peut être évité.

Nettoyage du caméscope

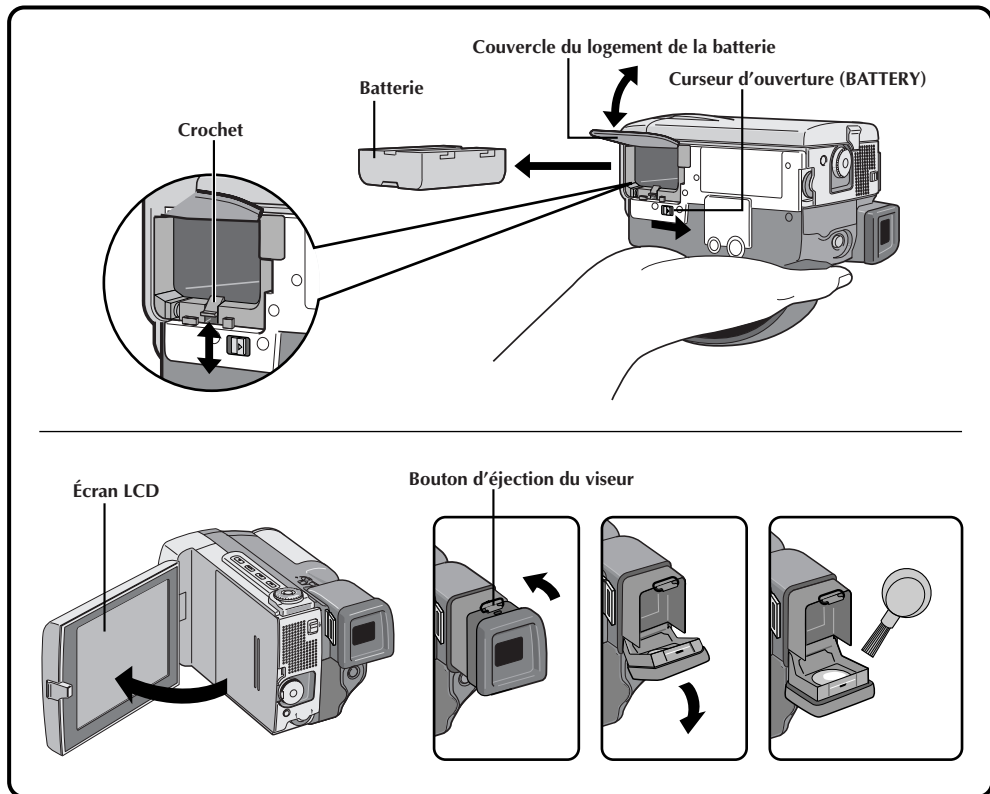

1 RETIRER L'ALIMENTATION
Retirer la batterie ou débrancher l'adaptateur/secteur chargeur (☞ p. 10, 11).

2 NETTOYER L'EXTERIEUR
Essuyer gentiment avec un chiffon doux.

- Placer un chiffon dans une solution de savon diluée et bien le tordre pour essuyer des parties très sales. Puis essuyer de nouveau avec un chiffon sec.

3 NETTOYER L'OBJECTIF
Nettoyer l'objectif avec une brosse soufflante, puis l'essuyer avec soin en utilisant du papier de nettoyage d'objectif.

4 TIRER LE VISEUR
Tirer complètement le viseur.

5 NETTOYER LE VISEUR
Utiliser un petit tournevis pour lever le bouton d'éjection du viseur et nettoyer le viseur avec une brosse soufflante ou un chiffon doux.

6 REPOUSSER LE VISEUR
Remettre le bouton d'éjection du viseur dans sa position d'origine et repousser le viseur.

7 OUVRIR L'ÉCRAN LCD
Ouvrir complètement l'écran LCD.

8 NETTOYER L'ÉCRAN LCD
Avec un chiffon doux, essuyer gentiment l'écran LCD d'une façon semi circulaire. Eviter d'appuyer trop fort, ce qui souille l'écran, le rendant encore plus difficile à nettoyer.

9 FERMER L'ÉCRAN LCD

REMARQUES:

- Éviter d'utiliser des agents nettoyants puissants comme la benzine ou l'alcool. Ce qui pourrait endommager le corps de l'appareil ou causer un mauvais fonctionnement.
- Pour utiliser un produit de nettoyage ou un chiffon traité chimiquement, se référer aux précautions d'emploi de chaque produit.

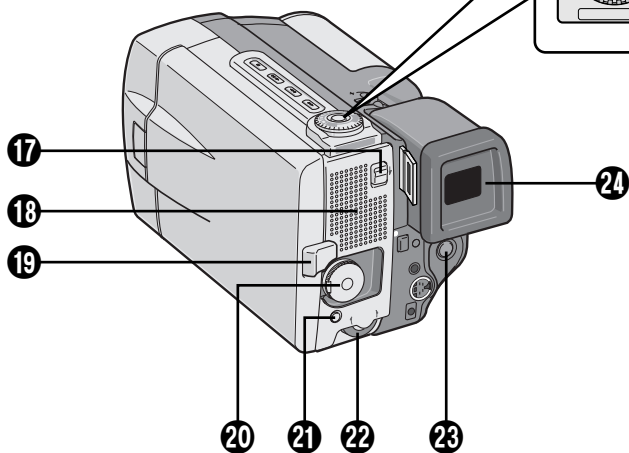
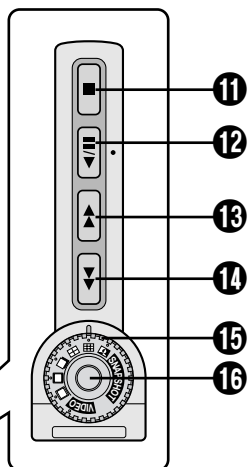
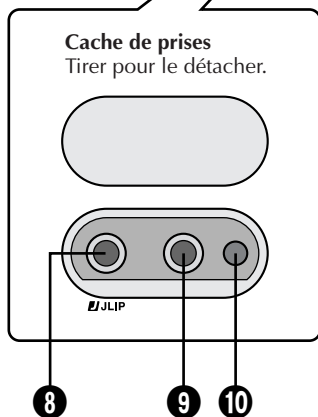
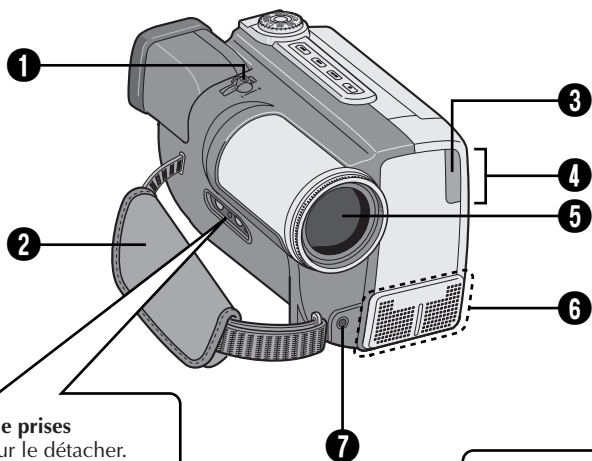

- ① **Commutateur de zoom ou de volume (VOL.)** (☞ p. 26, 52)
Ajuste le zoom pendant l'enregistrement ou le volume sonore pendant la lecture.
- ② **Courroie de poignée** (☞ p. 16)
- ③ **Lampe de signalisation**
S'allume pendant l'enregistrement.
- ④ **Capteur de télécommande** (☞ p. 54)
Reçoit le signal de la télécommande. En utilisant la télécommande, la pointer sur le capteur de télécommande.
- ⑤ **Cache-objectif**
S'ouvre lorsque le viseur est sorti ou quand l'écran LCD est complètement ouvert.
- ⑥ **Microphone stéréo** (☞ p. 70)
Pour l'utilisation pendant l'enregistrement ou le doublage audio.
- ⑦ **Connecteur d'entrée de microphone externe (MIC) (Stéréo)** (☞ p. 70)
Un microphone en option peut être raccordé.
- ⑧ **Prise de sortie JLIP (Joint Level Interface Protocol) (DIGITAL STILL)** (☞ p. 60)
Sort une image fixe numérique vers un ordinateur personnel.
- ⑨ **Prise de montage (EDIT)** (☞ p. 65)
En utilisant un câble de montage, la raccorder à la télécommande ou à un magnétoscope.
- ⑩ **Touche RESET** (☞ p. 76)
Si un mauvais fonctionnement se produit, appuyer sur cette touche après avoir retiré la source d'alimentation (batterie, etc.). Appuyer sur cette touche remet également à zéro la date/heure et divers réglages.
- ⑪ **Touche d'arrêt (■)** (☞ p. 52)
Arrête la lecture de la bande.
- ⑫ **Touche de lecture/pause (II/▶)** (☞ p. 52)
Lit ou arrête la bande momentanément.
- ⑬ **Touche d'avance rapide (▶▶)** (☞ p. 52)
Fait défiler rapidement la bande en avant.
- ⑭ **Touche de rembobinage (◀◀)** (☞ p. 52)
Rembobine la bande.
- ⑮ **Molette Progressive (PROGRESSIVE)** (☞ p. 30, 46)
Tourner pour l'enregistrement vidéo en mode progressif ou pour l'enregistrement de photo.
- ⑯ **Touche Progressive** (☞ p. 30, 46)
Quand cette touche est pressée, le caméscope commence l'enregistrement en mode progressif (haute résolution). Pressée pendant la lecture, une photo de lecture est prise.
- ⑰ **Commutateur d'ouverture/éjection (OPEN/EJECT)** (☞ p. 14)
Faire coulisser le commutateur vers le bas pour charger/décharger une bande.
- ⑱ **Haut-parleur** (☞ p. 52)
Pendant la lecture, le son peut être entendu.
- ⑲ **Touche PUSH-OPEN** (☞ p. 14)
Appuyer pour ouvrir l'écran LCD.
- ⑳ **Molette d'alimentation** (☞ p. 20)
Mettant le caméscope en marche/arrêt, l'enregistrement ou la lecture est possible.
- ㉑ **Touche MENU** (☞ p. 33)
Appuyer sur cette touche pour faire apparaître le Menu.
Touche ON/OFF (☞ p. 24)
Appuyer en continu sur cette touche pendant plus d'une seconde environ pour faire apparaître les indications sur l'écran LCD ou dans le viseur.
- ㉒ **Molette de navigation de fonction (Molette de sélection)** (☞ p. 24, 33)
Ajuste la luminosité de l'écran LCD ou sélectionne le Menu, etc. Navigateur de recherche des fonctions (Molette de sélection) Désigné sous le nom de "Molette de sélection" dans ce manuel.
- ㉓ **Touche de marche/arrêt d'enregistrement (START/STOP)** (☞ p. 20)
Lance l'enregistrement ou arrête l'enregistrement pour faire passer le caméscope en mode d'attente d'enregistrement.
- ㉔ **Viseur** (☞ p. 17)
Tirer pour l'enregistrement.

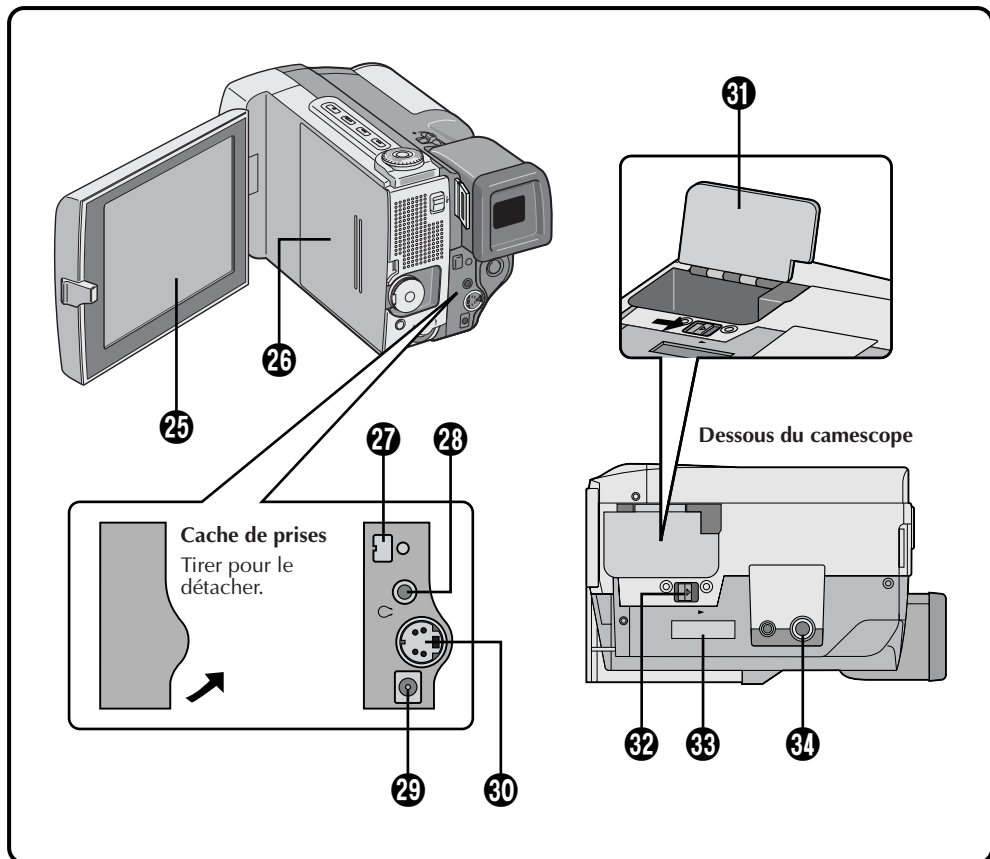

- ②5 **Écran LCD** (☞ p. 24)
L'image apparaît pendant l'enregistrement ou la lecture.
- ②6 **Volet de cassette** (☞ p. 14)
- ②7 **Prise de sortie DV (DV OUT)**
(☞ p. 60, 61, 63)
Raccorder à un appareil vidéo disposant d'une prise DV.
- ②8 **Connecteur de sortie vidéo/audio ou connecteur de casque** (☞/AV-OUT)
(☞ p. 58, 70)
Le câble VIDEO/AUDIO fourni (ø de 3,5 mm) peut être raccorder à un téléviseur, etc. En utilisant un casque en option, vous pouvez écouter le son. Toutefois, un casque avec commande de volume ne peut pas être utilisé.
- ②9 **Connecteur d'entrée CC (DC-IN)**
(☞ p. 12)
Le cordon CC de l'adaptateur secteur peut être raccorder.
- ③0 **Prise de sortie S-vidéo** (☞ p. 58, 65)
Raccorder à un appareil vidéo disposant d'une prise S-Vidéo.
- ③1 **Couvercle de batterie** (☞ p. 11)
Ouvrir le couvercle de batterie pour introduire la batterie.
- ③2 **Curseur d'ouverture (BATTERY)** (☞ p. 11)
Faire coulisser et ouvrir le couvercle de batterie pour introduire la batterie.
- ③3 **Connecteur de pack batterie (MULTI)**
(☞ p. 12)
Raccorder au pack batterie (en option).
- ③4 **Prise de montage de pied photographique**
(☞ p. 16)

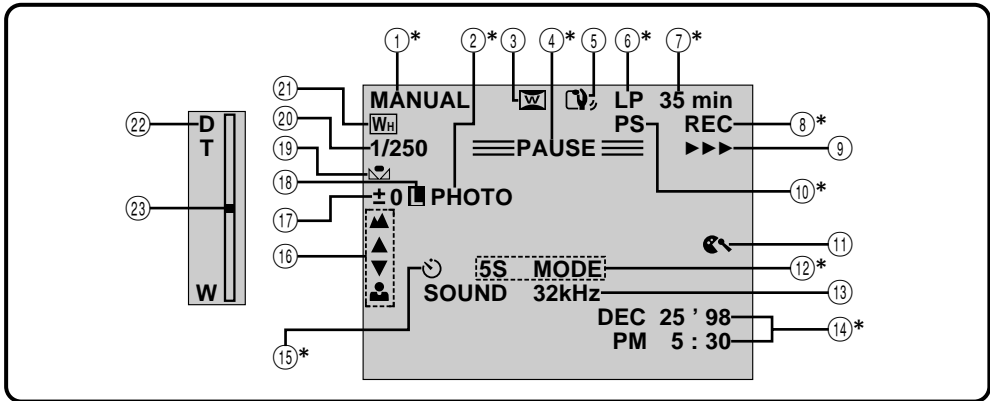

Indications de l'écran LCD/viseur pendant l'enregistrement

No.	FONCTION	
①*	Affiche la position du mode de fonctionnement.	(☞ p. 19)
②*	Apparaît en prenant une photo.	(☞ p. 30)
③	Apparaît en mode de compression ou cinéma.	(☞ p. 34)
④*	Apparaît en mode d'attente d'enregistrement.	(☞ p. 20)
⑤	Apparaît lorsque le stabilisateur numérique d'image est engagé.	(☞ p. 35)
⑥*	Affiche le mode d'enregistrement (SP ou LP).	(☞ p. 15)
⑦*	Affiche la durée de bande restante. Pendant la prise de vues interface (☞ p. 25), lorsque la durée restante arrive à 2 minutes, cette indication est montrée comme suit: 2 min. 1 min. * 0 min.	
⑧*	Apparaît pendant l'enregistrement.	(☞ p. 20)
⑨	Apparaît alors que la bande défile.	(☞ p. 20)
⑩*	Apparaît quand l'enregistrement vidéo en mode progressif est sélectionné.	(☞ p. 46)
⑪	Apparaît lorsque le mode coupe-vent est engagé pour réduire le bruit généré par le vent.	(☞ p. 37)
⑫*	Affiche le mode d'enregistrement de 5 secondes ou le mode d'enregistrement d'animation.	(☞ p. 28)
⑬	Affiche le mode de son pendant 5 secondes environ après la mise sous tension du caméscope. (☞ p. 37)	
⑭*	Affiche la date et l'heure.	(☞ p. 27)
⑮*	Apparaît pendant l'enregistrement avec retardateur.	(☞ p. 29)
⑯	Apparaît lorsque la mise au point est réglée manuellement.	(☞ p. 47)
⑰	Apparaît lorsque l'exposition est ajustée.	(☞ p. 48)
⑱	Apparaît lorsque l'iris est verrouillé.	(☞ p. 49)
⑲	Apparaît lorsque la balance des blancs est réglée.	(☞ p. 50)
⑳	Affiche la fonction P.AE/Effect sélectionnée.	(☞ p. 44)
㉑	Affiche l'effet de fondu/volet sélectionné.	(☞ p. 38)
㉒	Apparaît quand le zoom numérique est activé.	(☞ p. 35)
㉓	Apparaît pendant le zooming.	(☞ p. 26)



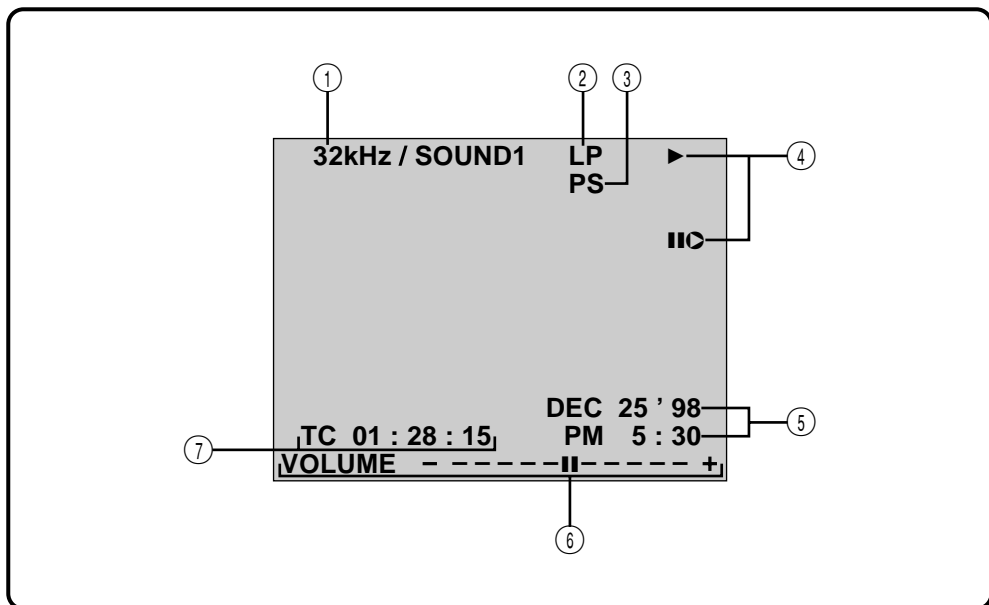

* :Si vous appuyez sur la touche ON/OFF pendant plus d'une seconde les indications marquées d'une astérisque (*) disparaissent de l'écran.

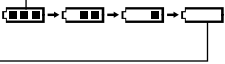

Indications de l'écran LCD/viseur pendant la lecture

No.	FONCTION
①	Affiche le mode de son. (☞ p. 57)
②	Affiche le mode d'enregistrement de la bande à lire.
③	Apparaît pendant la lecture de scènes enregistrées en mode progressif.
④	Apparaît pendant d'une bande défile. <ul style="list-style-type: none"> ▶ : Lecture ▶▶ : Avance rapide/recherche à grande vitesse ◀◀ : Rembobinage/recherche à grande vitesse ▶ : Ralenti avant ◀ : Ralenti inverse : Pause ◐ : Insertion ● : Doublage audio
⑤	Affiche la date et l'heure. (☞ p. 57)
⑥	Affiche la luminosité de l'écran LCD ou le volume du haut-parleur. (☞ p. 24, 52)
⑦	Affiche le time code. (☞ p. 57)

Indications d'avertissement

INDICATIONS	FONCTION
	<p>Affiche l'énergie restante de la batterie Niveau d'énergie restante: élevé</p>  <p>Niveau d'énergie restante: épuisé</p> <p>Comme l'énergie restante de la batterie est proche d'avoir été consommée, l'indicateur de batterie  clignote. Lorsque l'énergie de la batterie est épuisée, l'alimentation est coupée automatiquement.</p>
	<p>Apparaît s'il n'y a pas de cassette chargée, ou lorsque la languette de protection contre l'effacement est réglée sur "SAVE". (☞ p. 14)</p>
	<p>Apparaît si de la saleté est détectée sur les bandes pendant l'enregistrement. (☞ p. 85)</p>
	<p>Apparaît si de la condensation se produit. Lorsque cette indication est affichée, l'alimentation du caméscope se coupe automatiquement.</p>
<p>TAPE!</p>	<p>Apparaît pendant 10 secondes après la mise en marche s'il n'y a pas de cassette dans le caméscope.</p>
<p>TAPE END</p>	<p>Apparaît lorsque la bande arrive à la fin pendant l'enregistrement ou la lecture. (☞ p. 24)</p>
<p>SET DATE/TIME!</p>	<ul style="list-style-type: none"> ● Apparaît lorsque la date/heure n'est pas réglée. (☞ p. 13) ● Apparaît lorsque la batterie incorporée est déchargée et que la date et l'heure réglées précédemment sont effacées. (☞ p. 13)
<p>ERROR! REFER MANUAL</p>	<ul style="list-style-type: none"> ● Apparaît lorsque le doublage audio n'est pas disponible. (☞ p. 70) ● Apparaît lorsque l'insertion vidéo n'est pas disponible. (☞ p. 71)
<p>E01 — E07</p>	<p>Les indications d'erreur (E01 – E07) montrent le type de mauvais fonctionnement qui s'est produit. Lorsqu'une indication d'erreur apparaît, le caméscope se coupe automatiquement. Appuyer sur la touche de remise à zéro après avoir retiré la source d'alimentation (batterie, etc.), et attendre quelques minutes pour que l'indication disparaisse. Quand elle a disparu, vous pouvez utiliser de nouveau le caméscope. Si l'indication reste, veuillez consulter le revendeur JVC le plus proche. (☞ p. 76)</p>

Utilisation de l'adaptateur secteur/chargeur de batterie en dehors des Etats-Unis

- L'adaptateur secteur/chargeur de batterie fourni dispose d'une sélection automatique de la tension secteur dans la plage de 110 à 240 V.

UTILISATION DE L'ADAPTEUR DE PRISE SECTEUR

Lors du branchement du cordon d'alimentation de l'appareil à une prise secteur différente du standard national américain C73, utiliser un adaptateur de prise CA nommé "Siemens Plug", comme indiqué ci-dessous.

Pour cet adaptateur de fiche CA, consulter votre revendeur JVC le plus proche.

Adaptateur de fiche

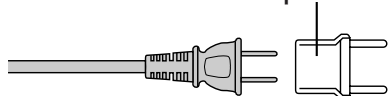

Batteries

La batterie fournie est une batterie au lithium-ion. Avant d'utiliser la batterie fournie ou une batterie en option, bien lire les précautions suivantes:

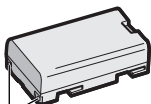

Bornes

1. Pour éviter des accidents . . .

- **Ne pas** brûler.
- **Ne pas** court-circuiter les bornes.
- **Ne pas** modifier ni démonter.
- **Ne pas** exposer la batterie à des températures excédant 60°C, ce qui pourrait surchauffer la batterie, la faire exploser ou prendre feu.
- N'utiliser que les chargeurs spécifiés.

2. Pour éviter des endommagements et prolonger la durée de vie . . .

- **ne pas** infliger de choc inutile.
- charger dans un endroit où la température est dans les tolérances indiquées ci-dessous. C'est une batterie à réaction chimique, des températures plus basses entravent la réaction chimique, alors que des températures plus élevées peuvent faire obstacle à une recharge complète.
- entreposer dans un endroit frais et sec. Une longue exposition à de hautes températures fera augmenter la décharge naturelle et raccourcira la durée de vie.
- si vous rangez la batterie pendant une longue durée il est recommandé de la charger et de la décharger complètement une fois par an.
- retirer du chargeur ou de l'appareil qu'elle alimente lorsque vous ne vous en servez pas; certains appareils consomment du courant même s'ils sont mis hors circuit.

REMARQUES:

- Il est normal que la batterie devienne chaude après recharge, ou après utilisation.

Gammes de température:

La charge	10°C à 35°C
Le fonctionnement	0°C à 40°C
Le stockage	-10°C à 30°C

- La durée de charge est basée sur une température ambiante de 20°C.
- Plus la température est basse, plus longue est la durée de recharge.

Cassettes

Pour utiliser et ranger correctement vos cassettes, bien lire les précautions suivantes:

1. Pendant l'utilisation . . .

- bien s'assurer que la cassette porte la marque Mini DV.
- bien savoir que l'enregistrement sur des cassettes préenregistrées efface automatiquement les signaux vidéo et audio enregistrés précédemment.
- bien s'assurer que la cassette est positionnée correctement en l'introduisant.
- ne pas mettre en place et retirer la cassette plusieurs fois de suite sans faire défiler la bande. Ce qui détend la bande et peut causer des dommages.
- ne pas ouvrir le volet avant de la cassette. Ce qui expose la bande aux empreintes digitales et à la poussière.

2. Ranger les cassettes . . .

- loin des radiateurs ou d'autres sources de chaleur.
- en dehors des rayons du soleil.
- où elles ne seront pas sujettes à des chocs ou vibrations inutiles.
- où elles ne seront pas exposées à des champs magnétiques puissants (près des moteurs, des transformateurs ou des aimants).
- verticalement, dans leurs boîtes d'origine.

Écran LCD

1. Pour éviter des dommages au moniteur LCD, NE PAS ...

- le presser fortement ou appliquer des chocs.
- placer le camescope avec l'écran LCD en dessous.

2. Pour prolonger sa durée de service ...

- éviter de le frotter avec un chiffon grossier.

3. Ne pas ignorer le phénomène suivant pour l'utilisation de l'écran LCD. Ce ne sont pas des mauvais fonctionnements ...

- En utilisant le camescope, la surface autour de l'écran LCD et/ou l'arrière de l'écran LCD peuvent chauffer.
- Si vous laissez l'alimentation en marche pendant longtemps, la surface autour de l'écran LCD devient chaude.

Appareil principal

1. Pour votre sécurité, NE PAS . . .

- ouvrir le coffret du camescope.
- démonter ou modifier l'appareil.
- court-circuiter les bornes de la batterie.
Toujours la laisser éloignée des objets métalliques quand elle n'est pas utilisée.
- laisser pénétrer de liquides inflammables, de l'eau ou des objets métalliques dans l'appareil.
- retirer la batterie ou débrancher la source d'alimentation alors que l'alimentation est en marche.
- laisser la batterie montée quand le camescope n'est pas utilisé.

2. Eviter d'utiliser l'appareil . . .

- dans des endroits sujets à de l'humidité ou de la poussière excessives.
- dans des endroits sujets à la suie ou à la vapeur, par exemple près d'un appareil de cuisson.
- dans des endroits soumis à des chocs ou vibrations excessifs.
- près d'un téléviseur.
- près d'appareils générant des champs magnétiques ou électriques puissants (haut-parleurs, antennes de diffusion, etc.)
- dans des endroits soumis à des températures très élevées (plus de 40°C) ou très basses (inférieures à 0°C).

3. NE PAS laisser l'appareil . . .

- dans des endroits à plus de 50°C.
- dans des endroits où l'humidité est très faible (au-dessous de 35%) ou très forte (plus de 80%).
- en plein soleil.
- dans une voiture fermée en été.
- près d'un radiateur.

4. Pour protéger l'appareil, NE PAS . . .

- lui permettre de devenir mouillé.
- faire tomber l'appareil ou le cogner contre des objets durs.
- lui infliger des chocs ou des vibrations excessives pendant le transport.
- laisser l'objectif dirigé vers des objets extrêmement lumineux pendant longtemps.
- exposer l'objectif en plein soleil.
- le transporter en le tenant par l'écran LCD ou le viseur.
- le balancer inutilement en utilisant la sangle ou la poignée.
- balancer excessivement l'étui de transport souple lorsque le camescope est à l'intérieur.

5. Lorsque les têtes sont sales, les problèmes suivants peuvent apparaître:

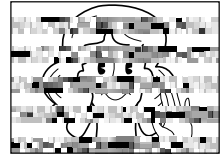

- Aucune image pendant la lecture.
- Parasites visibles pendant la lecture.
- Pendant l'enregistrement, l'indicateur d'avertissement d'encrassement des têtes "X" apparaît.

Dans ces cas, utilisez une cassette de nettoyage en option. Insérez-la dans le camescope et faire défiler la bande. Si vous utilisez la cassette plusieurs fois de suite, les têtes vidéo risquent d'être endommagées. Après une lecture pendant 20 secondes environ, le camescope s'arrête automatiquement. Se reporter également aux instructions de la cassette de nettoyage. Si, après le nettoyage, les problèmes restent les mêmes, consultez votre revendeur JVC. Les pièces mécaniques mobiles utilisées pour déplacer les têtes vidéo et la bande ont tendance à devenir sales et à s'user avec le temps. Pour maintenir tout le temps une image claire, des contrôles périodiques sont recommandés après avoir utilisé l'appareil pendant 1000 heures environ. Pour des contrôles périodiques, veuillez consulter le revendeur JVC le plus proche.

Comment manipuler un CD-ROM

- Faire attention de ne pas salir ni rayer la surface réfléchissante (le verso de la surface imprimée). Ne rien écrire ni coller sur une face ou l'autre. Si le CD-ROM devient sale, l'essuyer doucement avec un chiffon doux du centre vers l'extérieur en décrivant un mouvement circulaire.
- Ne pas utiliser de produits de nettoyage pour disques conventionnels ni de nettoyeurs pulvérisés.
- Ne pas cintrer le CD-ROM ni toucher sa surface réfléchissante.
- Ne pas ranger votre CD-ROM dans un endroit poussiéreux, chaud ou humide. Ne pas le laisser en plein soleil.

Déclaration de conformité

Numéro de modèle : VC-VJ49WU
Nom de marque : JVC
Personne responsable : US JVC CORP.
Adresse : 41 Slater Drive,
 Elmwood Park, N. J.
 07407

Numéro de téléphone : (201) 794-3900

Cet ensemble se conforme à la partie 15 des règles de la FCC (Federal Communications Commission). Le fonctionnement est sujet aux deux conditions suivantes:

(1) Cet appareil ne peut pas causer d'interférences nuisibles, et (2) cet appareil doit accepter toute interférence reçue, comprenant des interférences qui peuvent causer un mauvais fonctionnement.

Des changements ou modifications non approuvés par la partie responsable de la certification peuvent annuler le droit de l'utilisateur de faire fonctionner l'appareil. Cet appareil a été testé et il a été reconnu qu'il se conforme aux limites concernant l'appareillage informatique de classe B correspondant à la partie 15 des règles de la FCC. Ces limites sont conçues pour garantir une protection raisonnable contre des interférences nuisibles dans les installations résidentielles. Cet appareil génère, utilise et peut émettre de l'énergie des fréquences radio et, s'il n'est pas installé et utilisé selon les instructions du fabricant, peut causer des interférences nuisibles en communications radio. Cependant, il ne peut pas être garanti que des interférences ne se produiront pas dans certaines installations particulières. Si cet appareil provoque des interférences avec la réception radio ou de télévision, ce qui peut être vérifié en alimentant l'appareil et en coupant son alimentation, nous conseillons à l'utilisateur d'essayer d'éliminer ces interférences par l'un ou plusieurs des moyens suivants:

- Réorienter ou déplacer l'antenne de réception.
- Augmenter la séparation entre l'appareil et le récepteur.
- Brancher l'appareil sur une prise de courant d'un circuit différent de celui sur lequel le récepteur est branché.
- Consulter le revendeur ou un technicien radio/TV compétent pour vous aider.

Condensation d'humidité . . .

- Vous avez sans doute observé qu'en versant un liquide froid dans un verre, des gouttes d'eau vont se former à l'extérieur du verre. Le même phénomène se produit sur le tambour de têtes d'un camescope quand il est déplacé d'un endroit froid vers un endroit chaud, après avoir chauffé une pièce qui était froide, sous des conditions d'humidité extrême ou dans un endroit où l'air est refroidi par un climatiseur.
- De l'humidité sur le tambour de têtes peut endommager sérieusement la bande vidéo et provoquer des dommages internes au camescope lui-même.

Mauvais fonctionnement sérieux

En cas de mauvais fonctionnement, arrêter d'utiliser l'appareil immédiatement et consulter votre revendeur JVC local.

Le camescope est un appareil commandé par micro-processeur. Du bruit et des interférences externes (d'un téléviseur, d'une radio, etc.) peuvent l'empêcher de fonctionner correctement. Dans ce cas, débrancher d'abord la source d'alimentation (batterie, adaptateur secteur/chargeur, etc.) et appuyer sur la touche RESET, puis le rebrancher et procéder comme d'habitude depuis le début.

CAMESCOPE

Spécifications générales

Alimentation	: 6,3 V CC (en utilisant l'adaptateur secteur) 7,2 V CC (en utilisant la batterie)
Consommation	: 6,3 W (viseur allumé), 8,2 W (écran LCD allumé)
Format	: Format DV (mode SD)
Format du signal	: Standard NTSC
Format d'enregistrement du signal vidéo	: Enregistrement à composantes numériques
Cassette	: Cassette MINI DV
Vitesse d'enregistrement	: SP: 18,8 mm/s LP: 12,5 mm/s
Durée maximum d'enregistrement	: SP: 60 mn LP: 90 mn (en utilisant une cassette DVM-60)
Capteur	: CCD 1/3" (CCD à analyse progressive)
Objectif	: F1.2, f = 5 à 50 mm, objectif zoom électrique 10:1
Diamètre du filtre	: ø58 mm (en utilisant l'adaptateur de lentille en option GL-V5842U)
Écran LCD	: Écran TFT/LCD 112.000 pixels de 4"
Viseur	: 0,55" LCD couleur, 113.000 pixels
Température de fonctionnement	: 0 à 40°C
Humidité de fonctionnement	: 35 à 80 %
Température de stockage	: -20 à 50°C
Dimensions	: 86 (L) x 86 (H) x 145 (P) mm
Poids	: 670 g environ (sans cassette ni batterie) 780 g environ (comprenant la cassette et la batterie)

Vidéo

Sortie	: 1 Vcc, 75 Ω asymétrique, sortie analogique (via la prise de sortie AV ø 3,5 mm)
Sortie S VIDEO	: Y: 1 Vcc, 75 Ω, sortie analogique C: 0,29 Vcc, 75 Ω, sortie analogique
Sortie DV	: 4 broches, conforme à IEEE1394, sortie numérique
Sortie d'image fixe numérique	: ø 3,5 mm, 4 pôles, prise mini tête (compatible avec la fiche RC-5325)

Audio

Sortie	: -8 dBs, 1 kΩ, sortie analogique (via la prise de sortie AV ø 3,5 mm)
Sortie casque d'écoute	: Stéréo (via la prise de sortie AV ø 3,5 mm)
Entrée de microphone externe	: -62 dBs, haute impédance, asymétrique avec ø 3,5 mm (STEREO)
Haut-parleur	: Monophonique

ADAPTATEUR SECTEUR/CHARGEUR

Alimentation	
États-Unis et Canada	: 120 V CA, 50/60 Hz
Autres pays	: 110 à 240 V CA, 50/60 Hz
Consommation	: 20 W
Puissance de sortie	: 7,2 V CC, 1,2 A (charge) 6,3 V CC, 1,8 A (camescope)
Température de fonctionnement	: 0°C à 40°C (en rechargeant, 10°C à 35°C)
Dimensions	: 94 mm (L) x 36 mm (H) x 122 mm (P)
Poids	: 270 g environ

Les caractéristiques indiquées sont pour le mode SP sauf indication contraire. Erreurs et omissions possibles. Présentation et caractéristiques modifiables sans préavis.

Adaptateur secteur

Sert à recharger la batterie ou, si vous le raccordez directement au camescope, de source d'alimentation.

Affichage sur écran

Les données affichées dans le viseur ou sur l'écran LCD peuvent apparaître sur un téléviseur raccordé.

Attente d'enregistrement

Mettez ce mode en service en appuyant sur START/STOP pendant l'arrêt ou l'enregistrement. Le camescope, ou le magnétoscope, entre en pause et est prêt pour l'enregistrement.

Autofocus (mise au point automatique)

La mise au point se fait automatiquement, ce qui est utile pour les débutants qui ne savent pas encore bien faire une mise au point.

Balance des blancs

Un terme qui renvoie à l'exactitude de la reproduction des couleurs sous différents éclairages. Si la balance des blancs est correcte, toutes les autres couleurs seront bien reproduites.

CCD (dispositif à couplage de charge)

Dispositif d'imagerie à semi-conducteurs, utilisé dans les camescopes comme capteur d'image; comparable à la rétine de l'oeil, sauf que l'information est fournie sous forme de signaux électriques.

Détecteur d'humidité

Si de la condensation se forme à l'intérieur du camescope, l'indicateur apparaît dans le viseur et vous ne pouvez pas utiliser le camescope.

Fondu

Un effet pour la transition des scènes. Comme dans les films ou à la télévision, la scène disparaît progressivement dans un écran noir ou blanc, ou apparaît à partir d'un écran noir ou blanc.

Iris

L'iris fonctionne comme la pupille de l'oeil humain. Dans un environnement bien éclairé, la pupille humaine se contracte pour ne pas laisser passer trop de lumière. Quand l'éclairage est faible, la pupille se dilate pour laisser passer plus de lumière.

Stabilisateur numérique d'images

Quand vous filmez, camescope au poing, même si vous croyez être parfaitement immobile, vous bougez toujours un peu. Le stabilisateur compense les bougés du camescope.

Stroboscope

Au début du cinéma, les impulsions stroboscopiques d'une seconde étaient rares et les films avaient un aspect saccadé. Cette fonction donne à vos vidéogrammes l'aspect saccadé des vieux films.

Température de couleur

Une mesure en degrés Kelvin qui indique le contenu couleur d'une source de lumière; la lumière bleuâtre a une température de couleur plus élevée qu'une lumière rougeâtre. Pour que le blanc soit blanc sous différents types d'éclairage, le signal de chrominance doit être ajusté en fonction de la température de couleur de la source lumineuse (Voir "Balance des blancs").







Volet

Un effet utilisé dans les transitions de scène. Une scène disparaît ou apparaît comme si elle était balayée de l'écran.



Zoom numérique

Le zoom optique agrandit 10x et le zoom numérique 40x ou 200x les images.







A

- 5SD  p. 28
- Affichage de la date/heure  p. 27, 57
- Alimentation (secteur/batterie)  p. 11, 12
- Animation  p. 37
- Arrêt sur image  p. 53
- Attente d'enregistrement  p. 21
- Autofocus  p. 47

B

- Balance des blancs  p. 50, 51
- Batterie  p. 10
- Batterie faible  p. 83



C

- Cadre en mode PHOTO  p. 31
- Cassettes  p. 15
- Commande d'exposition  p. 48
- Compression  p. 34
- Copie  p. 62, 63
- Copie numérique  p. 63
- Coupure automatique  p. 21

D

- Doublage audio  p. 70





E

- Ecran 16/9  p. 34
- Enregistrement vidéo en mode progressif ..  p. 46
- Entrée/sortie en fondu  p. 39



F

- Format d'enregistrement  p. 8





I

- Impulsion stroboscopique  p. 45
- Indications de l'écran LCD/viseur  p. 81 à 83
- Insertion d'une cassette  p. 14
- Insertion vidéo  p. 71
- Iris  p. 49

L

- Lecture au ralenti  p. 53
- Lecture avec zoom  p. 54

M

- Menus sur écran  p. 33 à 37, 55
- Mode 5 secondes  p. 28
- Mode de fonctionnement  p. 19
- Montage  p. 62, 63
- Montage par mémorisation de séquences  p. 65 à 69

N

- Nettoyage du camescope  p. 77







O

- Obturateur lent  p. 45

P

- Pile au lithium  p. 2, 5, 84
- Prise de vues en rafale  p. 31
- Programme AE/effets  p. 44, 45
- Protection contre l'effacement  p. 14

R

- Raccordements  p. 12, 58 à 61, 63
- Recharge  p. 10
- Réglage de la marque du magnétoscope  p. 64
- Réglage de la mise au point  p. 47
- Réglages de la date/heure  p. 13
- Retardateur  p. 29

S

- SNAPSHOT (Mode PHOTO)  p. 30
- Son  p. 37
- Stabilisateur numérique d'image  p. 35

T

- Télécommande  p. 18
- Time code  p. 8, 23
- Tonalité/signalisation  p. 37
- Transition avec volet  p. 39

V

- Verrouillage de l'iris  p. 49

Z

- Zoom numérique  p. 35

